



Dell Vostro 15–3558

Manual do proprietário

Modelo regulamentar: P52F
Tipo regulamentar: P52F001



Notas, avisos e advertências

-  **NOTA:** Uma NOTA indica informações importantes para melhor utilizar o computador.
-  **AVISO:** Um AVISO indica potenciais danos do hardware ou a perda de dados e explica como evitar o problema.
-  **ADVERTÊNCIA:** Uma ADVERTÊNCIA indica potenciais danos no equipamento, lesões pessoais ou mesmo morte.

Copyright © 2015 Dell Inc. Todos os direitos reservados. Este produto está protegido por leis de copyright e de propriedade intelectual dos EUA e internacionais. Dell™ e o logótipo da Dell são marcas comerciais da Dell Inc. nos Estados Unidos e/ou noutras jurisdições. Todas as outras marcas e nomes aqui mencionados podem ser marcas comerciais das respectivas empresas.

2015 - 03

Rev. A00

Índice

1 Trabalhar no computador.....	5
Antes de efectuar qualquer procedimento no interior do computador.....	5
Ferramentas recomendadas.....	6
Desligar o computador.....	6
Após efectuar qualquer procedimento no interior do computador.....	7
2 Retirar e instalar componentes.....	8
Retirar a bateria.....	8
Instalar a bateria.....	9
Retirar a unidade de disco óptico.....	9
Instalar a unidade de disco óptico.....	9
Retirar o painel de acesso.....	9
Instalar o painel de acesso.....	10
Retirar a unidade de disco rígido.....	10
Instalar a unidade de disco rígido.....	12
Retirar o módulo de memória.....	12
Instalar o módulo de memória.....	13
Retirar a placa WLAN.....	13
Instalar a placa WLAN.....	13
Retirar a bateria de célula tipo moeda.....	13
Instalar a bateria de célula tipo moeda.....	14
Retirar o teclado.....	14
Instalar o teclado.....	16
Retirar a tampa da base.....	16
Instalar a tampa da base.....	18
Retirar a placa de entrada/saída (E/S).....	18
Instalar a placa de entrada/saída (E/S).....	19
Retirar o conjunto do dissipador de calor.....	20
Instalar o conjunto do dissipador de calor.....	21
Retirar os altifalantes.....	21
Instalar os altifalantes.....	22
Retirar a placa de sistema.....	22
Instalar a placa de sistema.....	24
Retirar o conector de alimentação.....	25
Instalar o conector de alimentação.....	25
Retirar o conjunto do ecrã.....	26
Instalar o conjunto do ecrã.....	27
Retirar a moldura do ecrã.....	28

Instalar a moldura do ecrã.....	28
Retirar a câmara.....	29
Instalar a câmara.....	29
Retirar as dobradiças do ecrã.....	30
Instalar as dobradiças do ecrã.....	31
Retirar o painel do ecrã.....	31
Instalar o painel do ecrã.....	32
3 Configuração do sistema.....	34
Sequência de arranque.....	34
Teclas de navegação.....	34
Opções da configuração do sistema.....	35
Actualizar o BIOS	43
Palavra-passe do sistema e de configuração.....	43
Atribuir uma palavra-passe do sistema e uma palavra-passe de configuração.....	44
Eliminar ou alterar uma palavra-passe do sistema e/ou de configuração existente.....	45
4 Diagnóstico.....	46
Diagnóstico de avaliação optimizada do sistema pré-arranque (ePSA).....	46
5 Especificações.....	47
Especificações.....	47
6 Contactar a Dell.....	52
Contactar a Dell.....	52

Trabalhar no computador

Antes de efectuar qualquer procedimento no interior do computador

Utilize as seguintes directrizes de segurança para ajudar a proteger o computador de potenciais danos, e para ajudar a assegurar a sua segurança pessoal. Salvo indicação em contrário, cada procedimento neste documento pressupõe a existência das seguintes condições:

- Leu as informações de segurança fornecidas com o computador.
- É possível substituir ou, se adquirido em separado, instalar um componente ao efectuar o procedimento de remoção na ordem inversa.

 **ADVERTÊNCIA:** Desconecte a totalidade das fontes de alimentação eléctrica antes de proceder à abertura de tampas ou painéis do computador. Após terminar os trabalhos no interior do computador, apenas conecte a fonte de alimentação eléctrica após ter colocado a totalidade das tampas, painéis e parafusos.

 **ADVERTÊNCIA:** Antes de trabalhar no interior do computador, leia as informações de segurança fornecidas com o mesmo. Para obter informações adicionais sobre melhores práticas de segurança, consulte a página principal de Conformidade regulamentar em www.dell.com/regulatory_compliance.

 **AVISO:** Muitas das reparações só podem ser efectuadas por um técnico de assistência qualificado. Apenas deverá efectuar a resolução de problemas e algumas reparações simples, conforme autorizado na documentação do produto ou como orientado pelo serviço de assistência on-line ou por telefone e pela equipa de suporte. Os danos causados por assistência não autorizada pela Dell não são abrangidos pela garantia. Leia e siga as instruções sobre segurança fornecidas com o produto.

 **AVISO:** Para evitar descargas electrostáticas, ligue-se à terra utilizando uma faixa de terra para pulso ou tocando periodicamente numa superfície metálica não pintada, tal como um conector na parte posterior do computador.

 **AVISO:** Manuseie cuidadosamente os componentes e as placas. Não toque nos componentes ou nos contactos da placa. Segure a placa pelas extremidades ou pelo suporte metálico de instalação. Segure nos componentes, como um processador, pelas extremidades e não pelos pinos.

 **AVISO:** Quando desligar um cabo, puxe pelo respectivo conector ou pela patilha e não pelo próprio cabo. Alguns cabos possuem conectores com patilhas de bloqueio. Se estiver a desligar este tipo de cabo, prima as patilhas de bloqueio antes de desligar o cabo. À medida que puxa os conectores, mantenha-os alinhados para evitar que os pinos do conector dobrem. Do mesmo modo, antes de ligar um cabo, certifique-se de ambos os conectores estão correctamente orientados e alinhados.

 **NOTA:** Pode haver diferenças de aparência entre a cor do computador e determinados componentes em relação aos apresentados nas ilustrações deste documento.

Para evitar danificar o computador, execute os seguintes passos antes de começar a efectuar qualquer procedimento no interior do mesmo.

1. Certifique-se de que a superfície de trabalho é plana e que está limpa para evitar que a tampa do computador fique riscada.
2. Desligue o computador (consulte Desligar o computador).
3. Se o computador estiver ligado a um dispositivo de ancoragem (ancorado), desligue-o.

 **AVISO: Para desligar um cabo de rede, desligue primeiro o cabo do computador e, em seguida, desligue o cabo do dispositivo de rede.**

4. Desligue todos os cabos de rede do computador.
5. Desligue o computador e todos os dispositivos a ele ligados das respectivas tomadas eléctricas.
6. Feche o ecrã e vire o computador ao contrário numa superfície plana.

 **NOTA:** Para evitar danificar a placa do sistema, tem de remover a bateria principal antes de realizar a assistência ao computador.

7. Retire a bateria principal.
8. Vire o computador ao contrário, colocando-o para cima.
9. Abra o ecrã.
10. Prima o botão de alimentação para ligar a placa de sistema à terra.

 **AVISO: Para evitar choques eléctricos, desligue sempre o computador da tomada eléctrica antes de abrir o ecrã.**

 **AVISO: Antes de tocar em qualquer parte interior do computador, ligue-se à terra tocando numa superfície metálica não pintada, tal como o metal na parte posterior do computador. Enquanto trabalha, toque periodicamente numa superfície metálica não pintada para dissipar a electricidade estática, uma vez que esta pode danificar os componentes internos.**

11. Retire qualquer ExpressCard ou Smart Card instalada das respectivas ranhuras.

Ferramentas recomendadas



Os procedimentos descritos neste documento podem requerer as seguintes ferramentas:

- Chave de parafusos de ponta chata pequena
- Chave de parafusos Phillips N° 0
- Chave de parafusos Phillips N° 1
- Instrumento aguçado em plástico

Desligar o computador

 **AVISO: Para evitar a perda de dados, guarde e feche todos os ficheiros abertos e saia de todos os programas abertos antes de desligar o computador.**

1. Encerrar o sistema operativo:
 - No Windows 8:
 - Utilizando um dispositivo com a funcionalidade de toque:
 - a. Passe o dedo a partir da margem direita do ecrã, abrindo o menu Atalhos e seleccione **Definições**.

- b. Seleccione o  e depois seleccione **Encerrar**
- Utilizando um rato:
 - a. Aponte para o canto superior direito do ecrã e clique em **Definições**.
 - b. Clique no  e seleccione **Encerrar**.

- No Windows 7:

1. Clique em **Iniciar** .
2. Clique em **Encerrar**.

ou

1. Clique em **Iniciar** .
2. Clique na seta no canto inferior direito do menu **Iniciar**, conforme ilustrado abaixo e, em



seguida, clique em **Encerrar**.

2. Certifique-se de que o computador e todos os dispositivos anexados se encontram desligados. Se o computador e os dispositivos a estes ligados não se tiverem desligado automaticamente quando encerrou o sistema operativo, mantenha premido o botão de alimentação durante cerca de 4 segundos para os desligar.

Após efectuar qualquer procedimento no interior do computador

Uma vez concluído o procedimento de reposição do componente, certifique-se de que liga os dispositivos externos, placas e cabos antes de ligar o computador.

 **AVISO: Para evitar danos no computador, utilize apenas a bateria designada para este computador Dell. Não utilize baterias específicas de outros computadores Dell.**

1. Ligue todos os dispositivos externos, tais como um replicador de portas ou uma base de multimédia, e volte a colocar todas as placas, como por exemplo, uma ExpressCard.
2. Ligue todos os cabos de telefone ou de rede ao computador.

 **AVISO: Para ligar um cabo de rede, ligue em primeiro lugar o cabo ao dispositivo de rede e, em seguida, ligue-o ao computador.**

3. Volte a colocar a bateria.
4. Ligue o computador e todos os dispositivos anexados às respectivas tomadas eléctricas.
5. Ligue o computador.

Retirar e instalar componentes

Esta secção fornece informações detalhadas sobre como retirar ou instalar os componentes do computador.

Retirar a bateria

1. Siga os procedimentos indicados em [Antes de efectuar qualquer procedimento no interior do computador.](#)
2. Deslize para fora os trincos de desbloqueio para soltar a bateria.

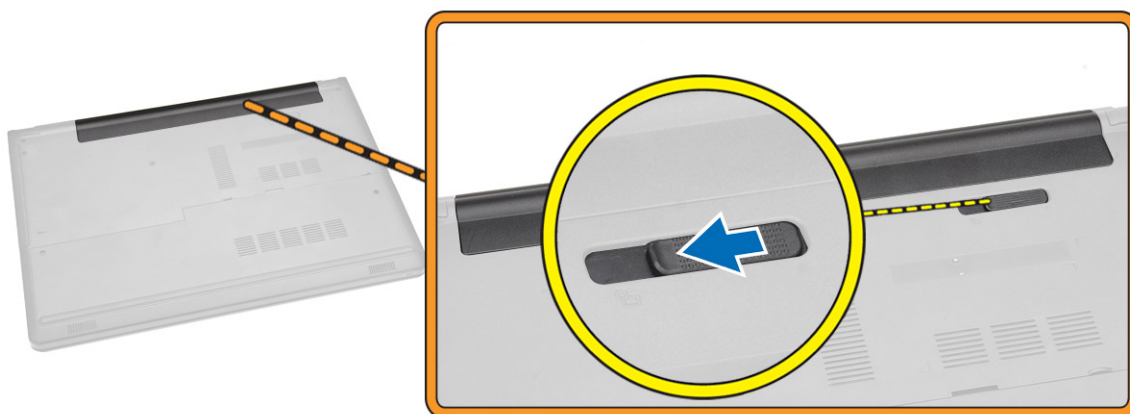

3. Retire a bateria do computador.



Instalar a bateria

1. Insira a bateria na respectiva ranhura até encaixar no devido lugar.
2. Siga os procedimentos indicados em [Após efectuar qualquer procedimento no interior do computador](#).

Retirar a unidade de disco óptico

1. Siga os procedimentos indicados em [Antes de efectuar qualquer procedimento no interior do computador](#).
2. Retire a [bateria](#).
3. Execute os passos seguintes conforme ilustrado:
 - a. Retire os parafusos que fixam a unidade de disco óptico ao computador [1].
 - b. Pressione a patilha indicada usando um instrumento pontiagudo [2].
 - c. Faça deslizar a unidade de disco óptico para fora do computador [3].

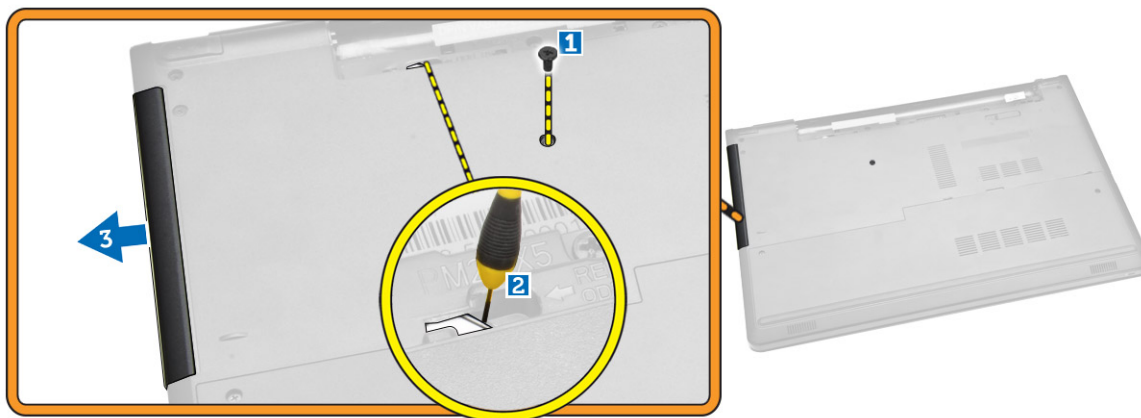

Instalar a unidade de disco óptico

1. Insira a unidade de disco óptico na respectiva ranhura até encaixar no devido lugar.
2. Aperte o parafuso para fixar a unidade de disco óptico.
3. Instale a [bateria](#).
4. Siga os procedimentos indicados em [Após efectuar qualquer procedimento no interior do computador](#).

Retirar o painel de acesso

1. Siga os procedimentos indicados em [Antes de efectuar qualquer procedimento no interior do computador](#).
2. Retire a [bateria](#).
3. Execute os passos seguintes conforme ilustrado:
 - a. Retire os parafusos que fixam o painel de acesso ao computador [1].

- b. Levante parcialmente o painel de acesso num ângulo de 45 graus [2].

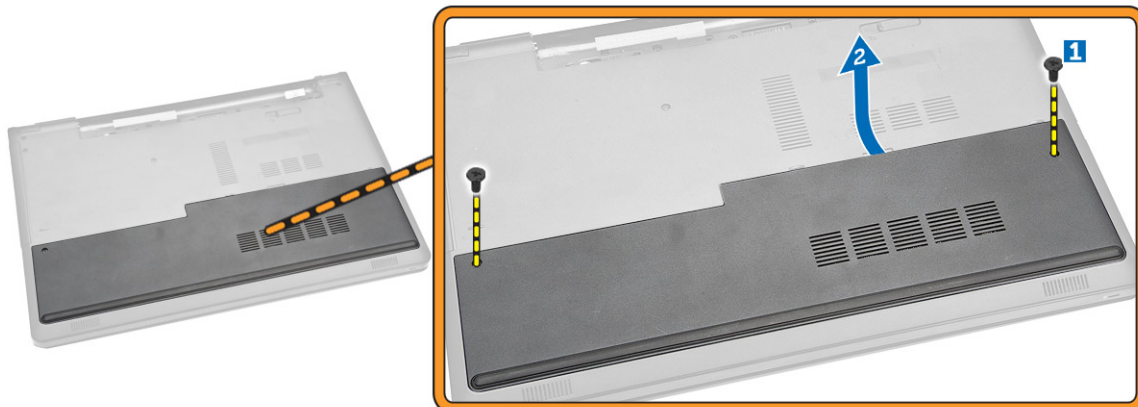

4. Retire o painel de acesso do computador.

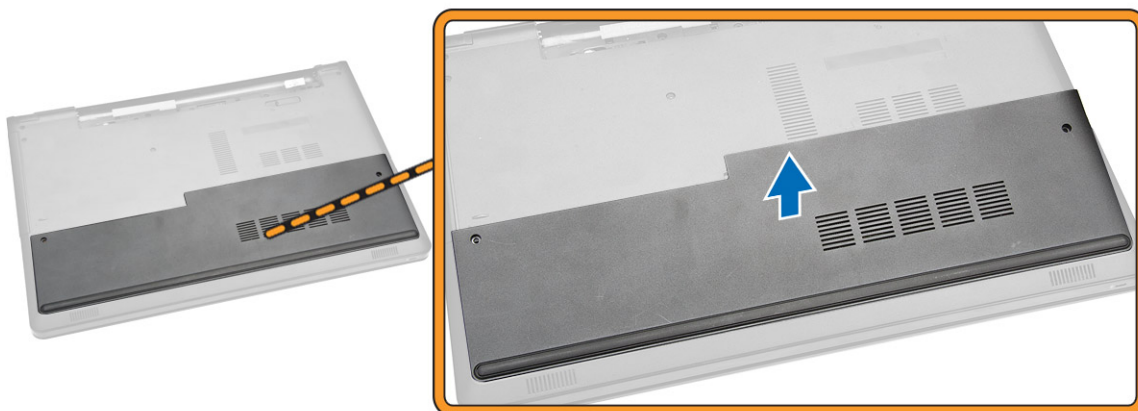

Instalar o painel de acesso

1. Alinhe o painel de acesso com os orifícios dos parafusos na parte posterior do computador.
2. Aperte os parafusos para fixar o painel de acesso ao computador.
3. Instale a [bateria](#).
4. Siga os procedimentos indicados em [Após efectuar qualquer procedimento no interior do computador](#).

Retirar a unidade de disco rígido

1. Siga os procedimentos indicados em [Antes de efectuar qualquer procedimento no interior do computador](#).
2. Retirar:
 - a. [bateria](#)
 - b. [painel de acesso](#)

3. Execute os passos seguintes conforme ilustrado:
 - a. Desligue o cabo da unidade de disco rígido da placa de sistema e levante-o para o retirar do computador [1,2].
 - b. Retire os parafusos que fixam a unidade de disco rígido ao computador [3].

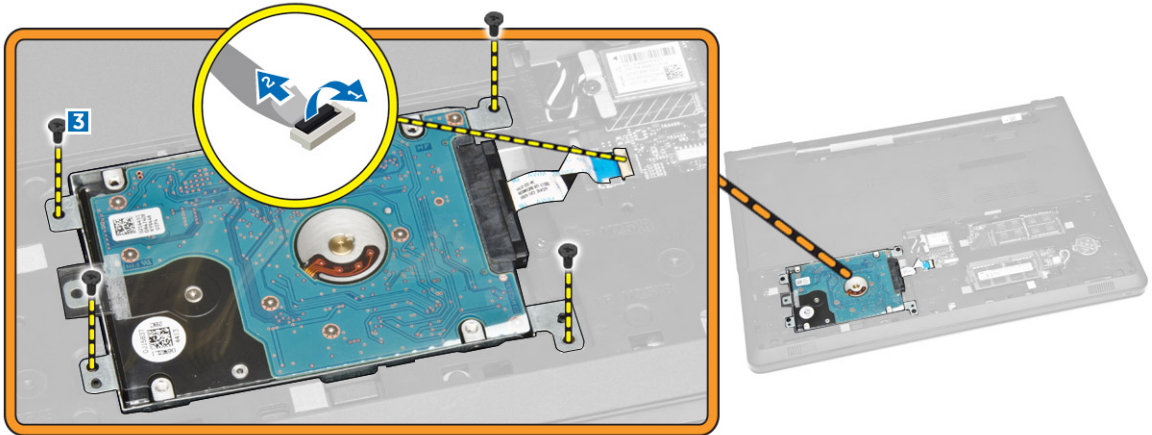

4. Execute os passos seguintes conforme ilustrado:
 - a. Levante a unidade de disco rígido para removê-la do computador [1,2].

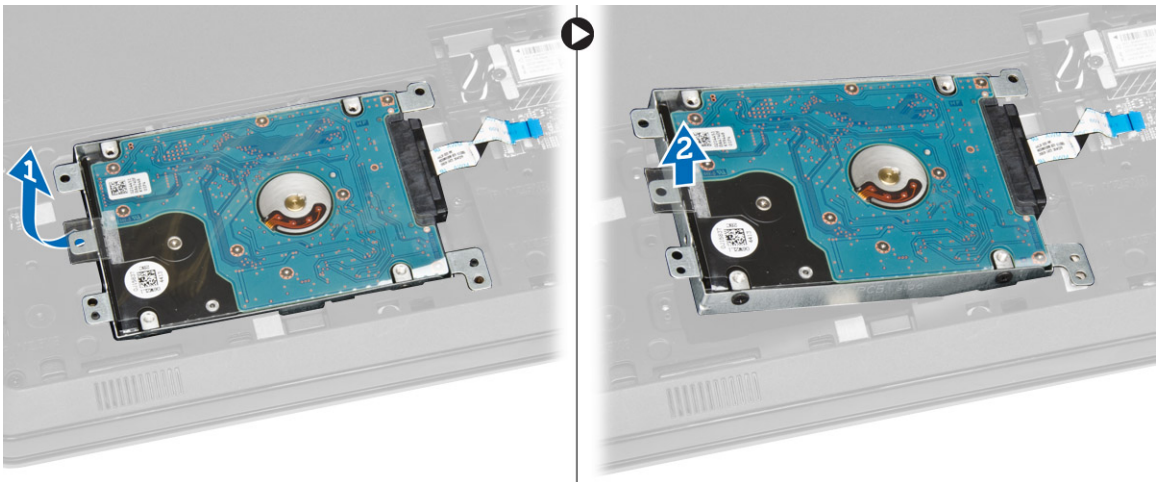

5. Execute os passos seguintes conforme ilustrado:
 - a. Retire os parafusos que fixam a unidade de disco rígido ao suporte [1].
 - b. Levante a unidade de disco rígido do suporte [2].

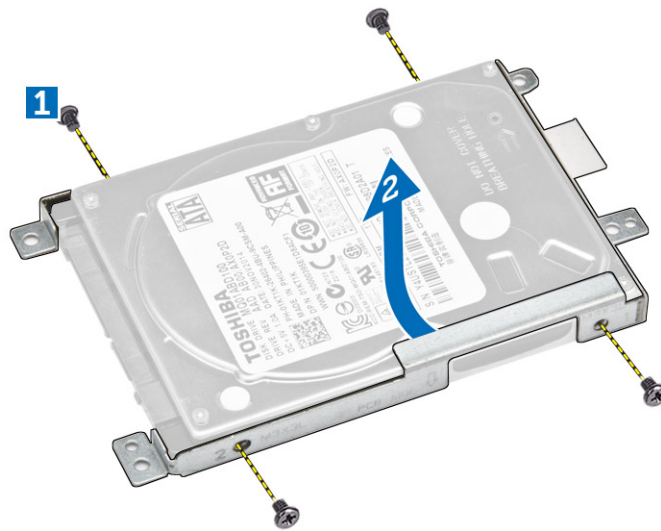

Instalar a unidade de disco rígido

1. Coloque a unidade de disco rígido no respectivo suporte.
2. Aperte os parafusos para fixar a unidade de disco rígido ao respectivo suporte.
3. Deslize a unidade de disco rígido para o conector.
4. Aperto o parafuso para a segurar ao chassis.
5. Instalar:
 - a. [painel de acesso](#)
 - b. [bateria](#)
6. Siga os procedimentos indicados em [Após efectuar qualquer procedimento no interior do computador.](#)

Retirar o módulo de memória

1. Siga os procedimentos indicados em [Antes de efectuar qualquer procedimento no interior do computador.](#)
2. Retirar:
 - a. [bateria](#)
 - b. [painel de acesso](#)
3. Force os grampos de fixação para os retirar do módulo de memória até que se solte.
4. Retire o módulo de memória do respectivo encaixe na placa de sistema.

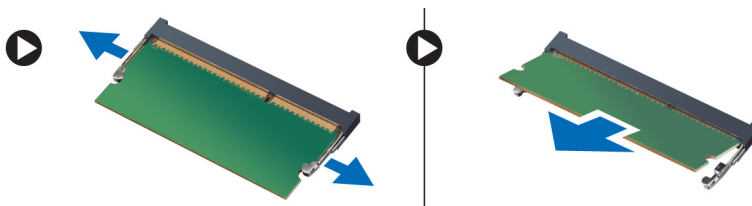

Instalar o módulo de memória

1. Insira o módulo de memória no respectivo encaixe e pressione para trancar os grampos de fixação.
2. Instalar:
 - a. [painel de acesso](#)
 - b. [bateria](#)
3. Siga os procedimentos indicados em [Após efectuar qualquer procedimento no interior do computador](#).

Retirar a placa WLAN

1. Siga os procedimentos indicados em [Antes de efectuar qualquer procedimento no interior do computador](#).
2. Retirar:
 - a. [bateria](#)
 - b. [painel de acesso](#)
3. Execute os passos seguintes conforme ilustrado:
 - a. Retire o parafuso que fixa a placa WLAN à placa de sistema [1,2].
 - b. Retire os dois conectores que fixam a placa WLAN à placa de sistema [3].
 - c. Retire a placa WLAN do respectivo encaixe [4].

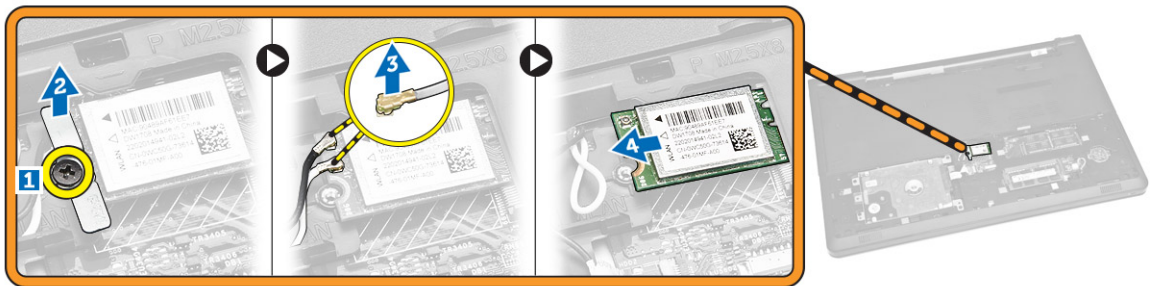

Instalar a placa WLAN

1. Faça deslizar a placa WLAN na sua ranhura e aperte o parafuso que a fixa à placa de sistema.
2. Ligue os dois conectores (o cabo preto ao triângulo preto e o cabo branco ao triângulo branco).
3. Instalar:
 - a. [painel de acesso](#)
 - b. [bateria](#)
4. Siga os procedimentos indicados em [Após efectuar qualquer procedimento no interior do computador](#).

Retirar a bateria de célula tipo moeda

1. Siga os procedimentos indicados em [Antes de efectuar qualquer procedimento no interior do computador](#).
2. Retirar:

- a. [bateria](#)
- b. [painel de acesso](#)
3. Com um instrumento pontiagudo, empurre o trinco de desbloqueio da bateria célula tipo moeda e remova a bateria do computador.



Instalar a bateria de célula tipo moeda

1. Insira a bateria célula tipo moeda e pressione para fixá-la.
2. Instalar:
 - a. [painel de acesso](#)
 - b. [bateria](#)
3. Siga os procedimentos indicados em [Após efectuar qualquer procedimento no interior do computador.](#)

Retirar o teclado

1. Siga os procedimentos indicados em [Antes de efectuar qualquer procedimento no interior do computador.](#)
2. Retire a [bateria](#).
3. Remova o teclado ao elevar as patilhas de libertação do teclado usando um instrumento pontiagudo.

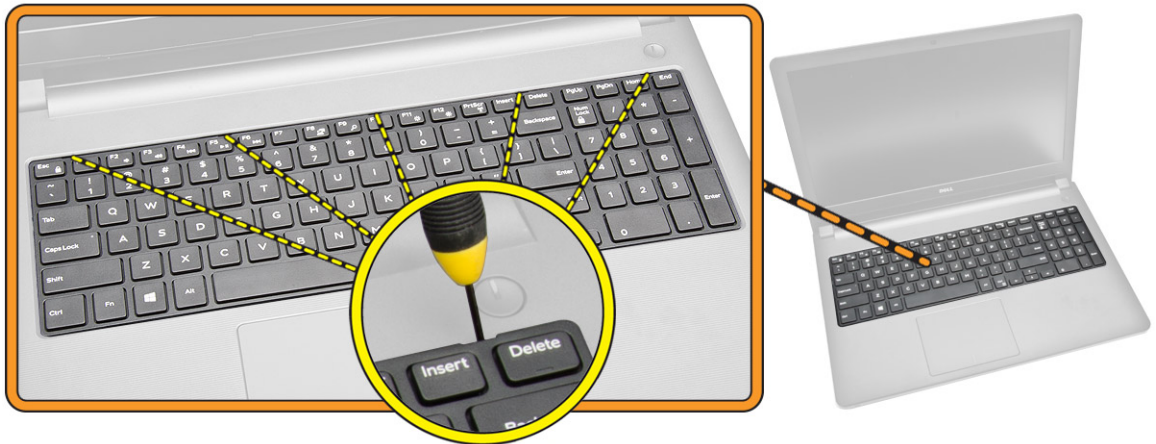

4. Execute os passos seguintes conforme ilustrado:
 - a. Deslize e retire o teclado para aceder ao cabo do conector do teclado debaixo do teclado [1,2].



5. Execute os passos seguintes conforme ilustrado:
 - a. Desligue o cabo do teclado da placa de sistema [1].
 - b. Levante o cabo do teclado para removê-lo do computador [2].



Instalar o teclado

1. Ligue o cabo do teclado ao conector na placa de sistema.
2. Deslize o teclado para dentro das ranhuras de retenção.
3. Pressione ao longo das extremidades para fixar o teclado no lugar.
4. Instale a [bateria](#).
5. Siga os procedimentos indicados em [Após efectuar qualquer procedimento no interior do computador](#).

Retirar a tampa da base

1. Siga os procedimentos indicados em [Antes de efectuar qualquer procedimento no interior do computador](#).
2. Retirar:
 - a. [bateria](#)
 - b. [unidade de disco rígido](#)
 - c. [painel de acesso](#)
 - d. [unidade de disco óptico](#)
 - e. [placa WLAN](#)
 - f. [módulo de memória](#)
 - g. [teclado](#)
3. Execute os passos seguintes conforme ilustrado:
 - a. Desligue o conector da unidade de disco óptico e levante-o para removê-lo da placa de sistema [1,2].
 - b. Retire os parafusos de dentro do apoio para as mãos [3].

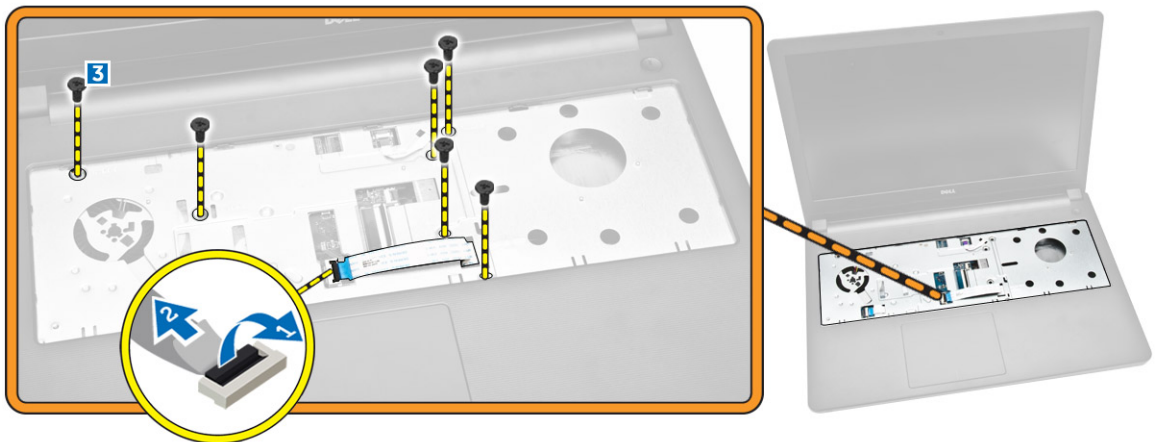

4. Execute os passos seguintes conforme ilustrado:
- Desligue o cabo dos altifalantes que fixa a tampa posterior ao computador [1].
 - Retire os parafusos que fixam a tampa da base ao computador [2].

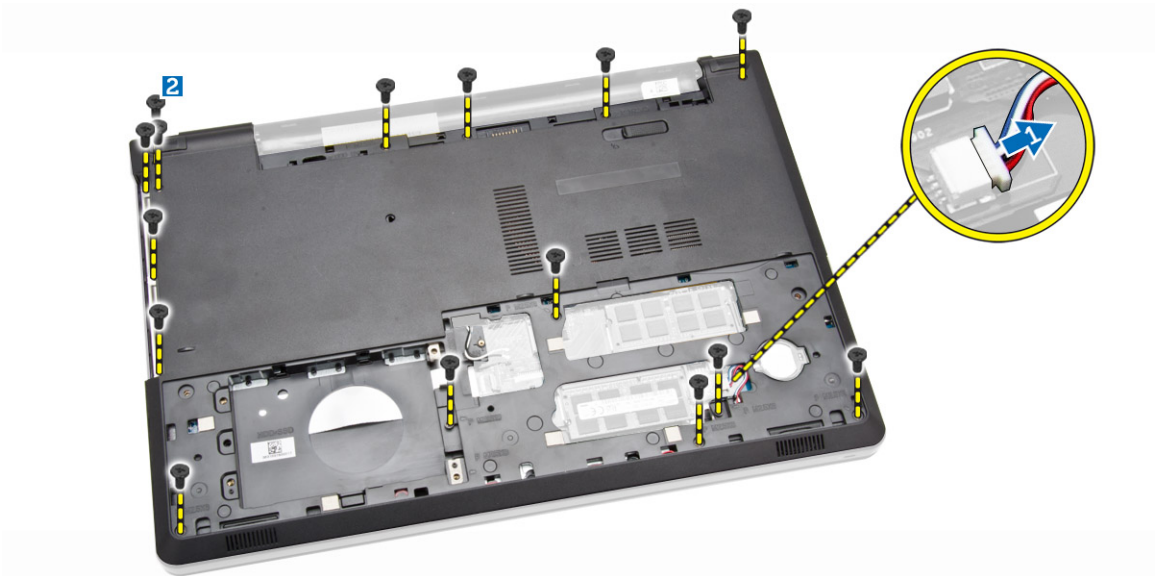

5. Execute os passos seguintes conforme ilustrado:
- Vire o computador ao contrário e retire os parafusos na base computador [1].
 - Liberte as patilhas que seguram a tampa da base [2].
 - Levante a tampa da base e retire-a do computador [3].

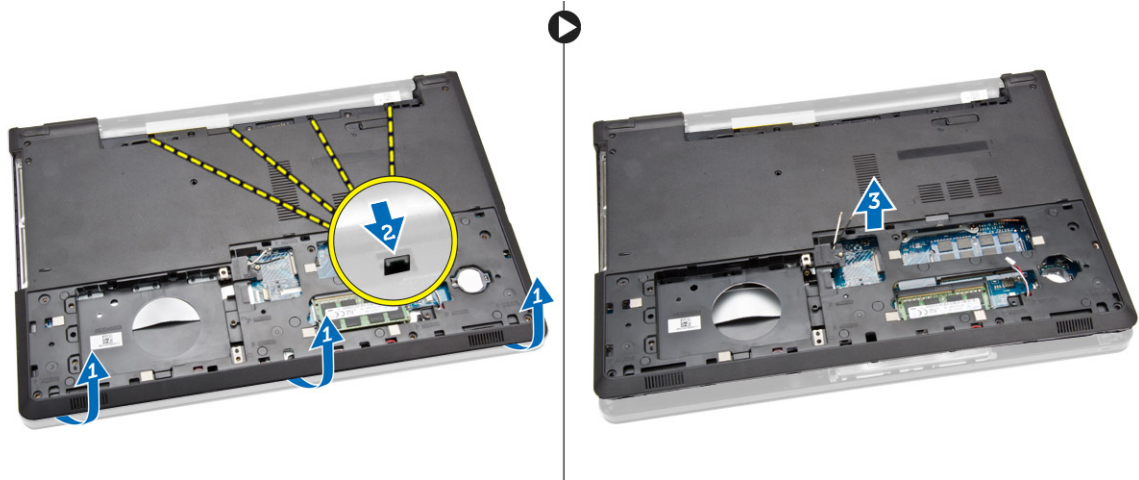

Instalar a tampa da base

1. Coloque a tampa da base no chassis e pressione os entalhes até que se fixem no lugar.
2. Ligue o conector da unidade de disco óptico à placa de sistema.
3. Aperte os parafusos para fixar a tampa da base no apoio para as mãos.
4. Vire o computador ao contrário e aperte os parafusos na base computador.
5. Instalar:
 - a. [teclado](#)
 - b. [módulo de memória](#)
 - c. [unidade de disco rígido](#)
 - d. [placa WLAN](#)
 - e. [painel de acesso](#)
 - f. [unidade de disco óptico](#)
 - g. [bateria](#)
6. Siga os procedimentos indicados em [Após efectuar qualquer procedimento no interior do computador](#).

Retirar a placa de entrada/saída (E/S)

1. Siga os procedimentos indicados em [Antes de efectuar qualquer procedimento no interior do computador](#).
2. Retirar:
 - a. [bateria](#)
 - b. [unidade de disco óptico](#)
 - c. [painel de acesso](#)
 - d. [unidade de disco rígido](#)
 - e. [módulo de memória](#)
 - f. [teclado](#)
 - g. [tampa da base](#)
3. Execute os passos seguintes conforme ilustrado:
 - a. Retire o parafuso que fixa a placa de E/S [1].
 - b. Levante a placa de E/S e remova-a do computador [2].

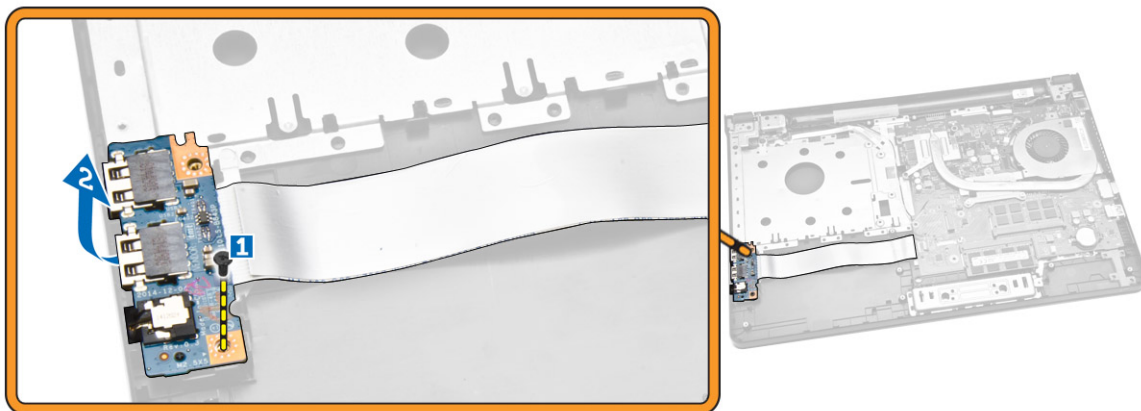

4. Execute os passos seguintes conforme ilustrado:
 - a. Desligue o cabo da placa de E/S e retire-a do computador [1,2].

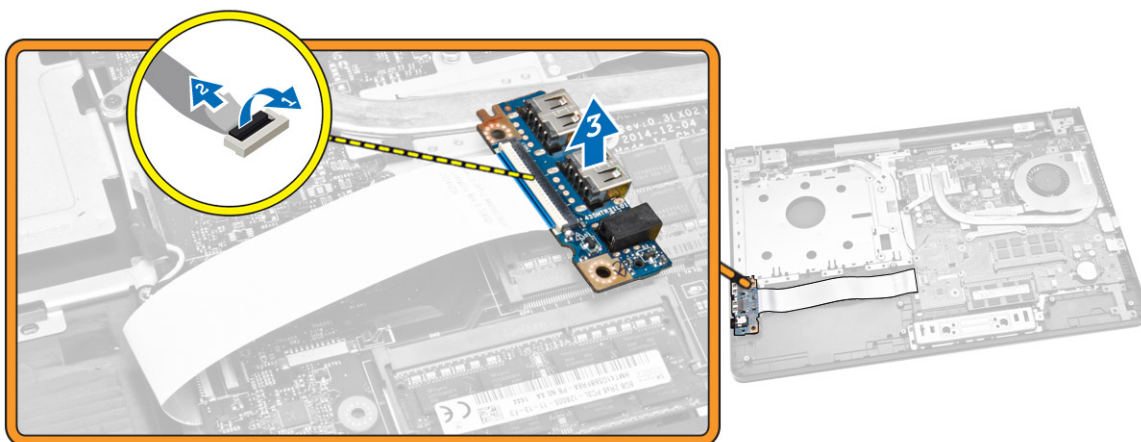

Instalar a placa de entrada/saída (E/S)

1. Ligue o cabo da placa de E/S à placa de sistema.
2. Instale a placa de E/S no chassis.
3. Instalar:
 - a. [tampa da base](#)
 - b. [teclado](#)
 - c. [módulo de memória](#)
 - d. [unidade de disco rígido](#)
 - e. [placa WLAN](#)
 - f. [painel de acesso](#)
 - g. [unidade de disco óptico](#)
 - h. [bateria](#)
4. Siga os procedimentos indicados em [Após efectuar qualquer procedimento no interior do computador.](#)

Retirar o conjunto do dissipador de calor

1. Siga os procedimentos indicados em [Antes de efectuar qualquer procedimento no interior do computador.](#)
2. Retirar:
 - a. [bateria](#)
 - b. [unidade de disco óptico](#)
 - c. [painel de acesso](#)
 - d. [unidade de disco rígido](#)
 - e. [módulo de memória](#)
 - f. [teclado](#)
 - g. [tampa da base](#)
3. Execute os passos seguintes conforme ilustrado:
 - a. Desligue o cabo do ventilador do sistema da placa de sistema [1].
 - b. Instale os parafusos que fixam o conjunto do dissipador de calor à placa de sistema.

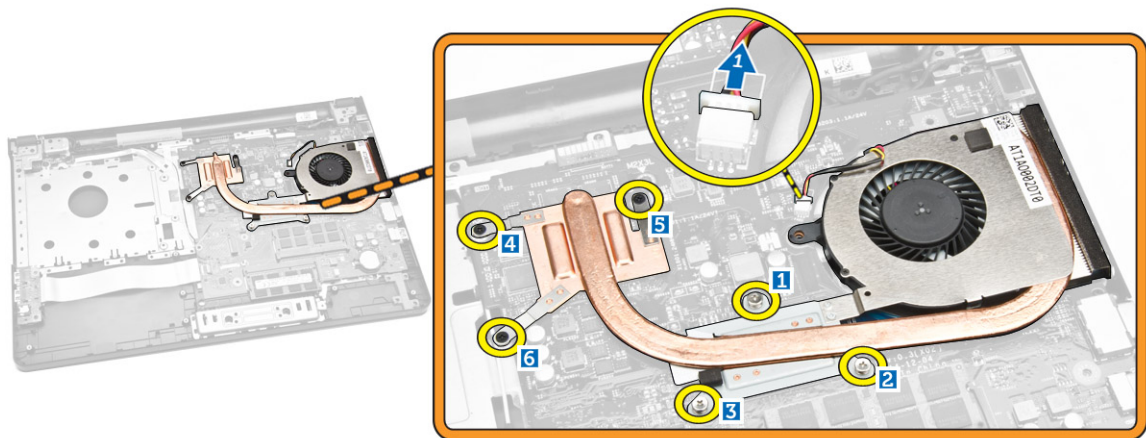

4. Retire o conjunto do dissipador de calor da placa de sistema.

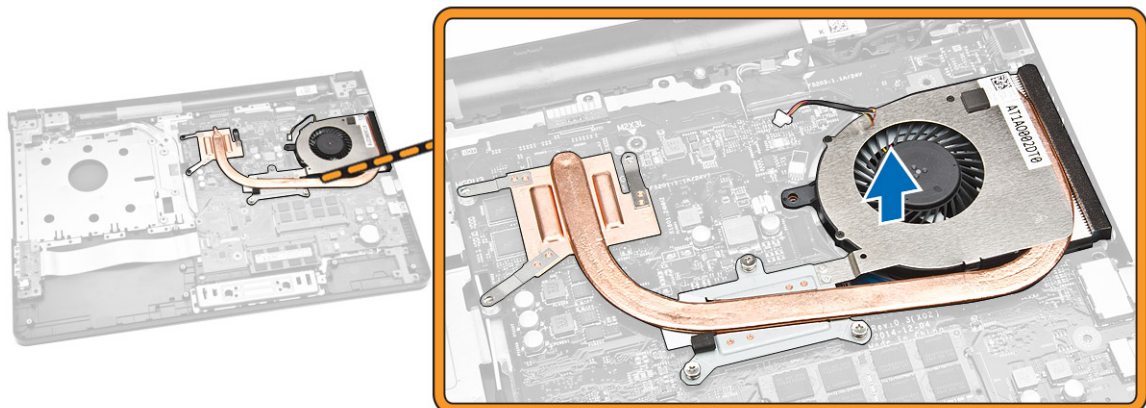

Instalar o conjunto do dissipador de calor

1. Instale o conjunto do dissipador de calor e aperte os parafusos para o fixar à placa de sistema.
2. Ligue o cabo da ventoinha do sistema à placa de sistema.
3. Instalar:
 - a. [tampa da base](#)
 - b. [teclado](#)
 - c. [módulo de memória](#)
 - d. [unidade de disco rígido](#)
 - e. [placa WLAN](#)
 - f. [painel de acesso](#)
 - g. [unidade de disco óptico](#)
 - h. [bateria](#)
4. Siga os procedimentos indicados em [Após efectuar qualquer procedimento no interior do computador](#).

Retirar os altifalantes

1. Siga os procedimentos indicados em [Antes de efectuar qualquer procedimento no interior do computador](#).
2. Retirar:
 - a. [bateria](#)
 - b. [unidade de disco óptico](#)
 - c. [painel de acesso](#)
 - d. [unidade de disco rígido](#)
 - e. [módulo de memória](#)
 - f. [teclado](#)
 - g. [tampa da base](#)
3. Liberte os cabos dos altifalantes da patilhas de retenção.

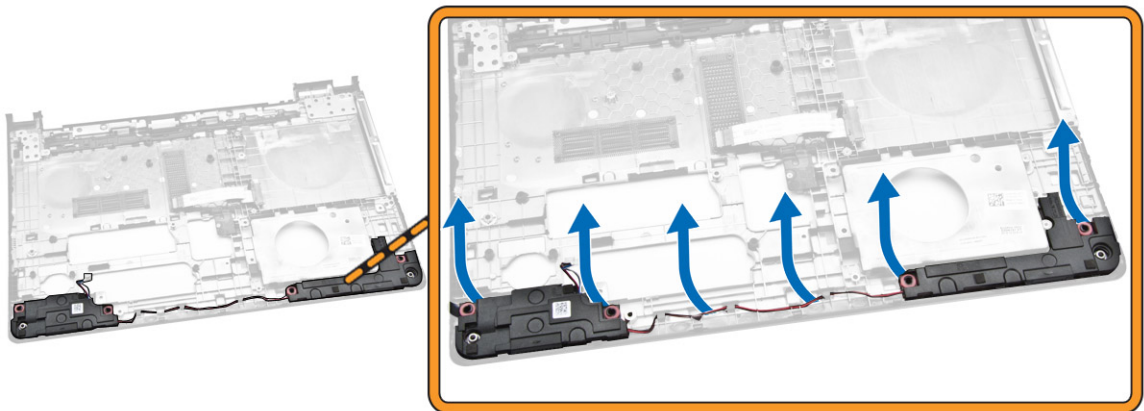

4. Levante e retire os altifalantes do chassi.

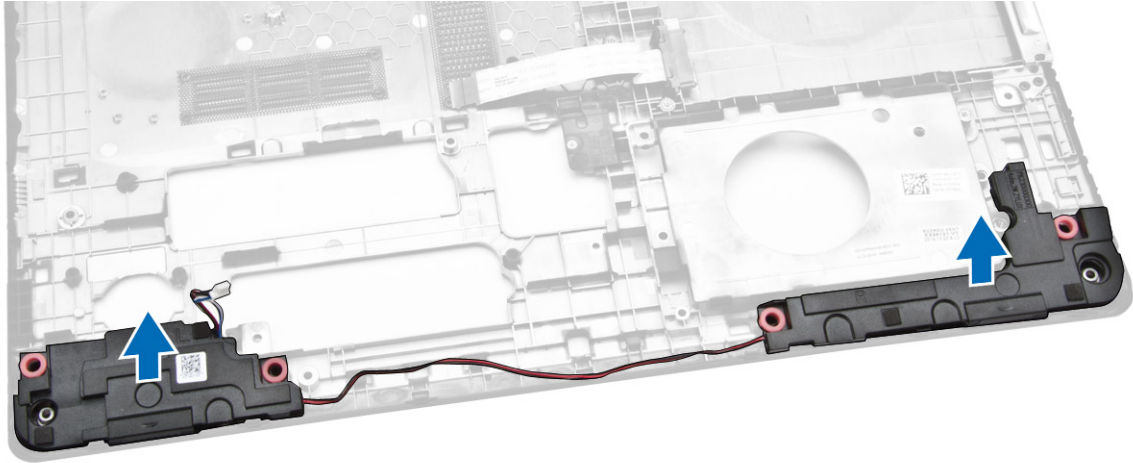

Instalar os altifalantes

1. Insira os altifalantes no chassi e pressione ao longo dos grampos de fixação para os fixar no lugar.
2. Instalar:
 - a. [tampa da base](#)
 - b. [teclado](#)
 - c. [módulo de memória](#)
 - d. [unidade de disco rígido](#)
 - e. [placa WLAN](#)
 - f. [painel de acesso](#)
 - g. [unidade de disco óptico](#)
 - h. [bateria](#)
3. Siga os procedimentos indicados em [Após efectuar qualquer procedimento no interior do computador.](#)

Retirar a placa de sistema

1. Siga os procedimentos indicados em [Antes de efectuar qualquer procedimento no interior do computador.](#)
2. Retirar:
 - a. [bateria](#)
 - b. [unidade de disco óptico](#)
 - c. [painel de acesso](#)
 - d. [unidade de disco rígido](#)
 - e. [placa WLAN](#)
 - f. [módulo de memória](#)
 - g. [teclado](#)
 - h. [tampa da base](#)
3. Execute os passos seguintes conforme ilustrado:
 - a. Levante para libertar a patilha de bloqueio [1].
 - b. Desligue o painel táctil e o cabo do botão de alimentação [2].

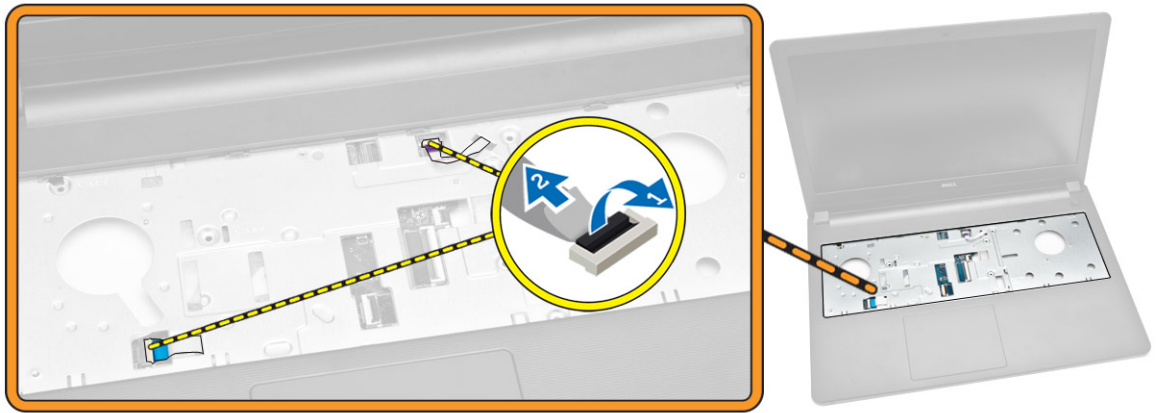

4. Execute os passos seguintes conforme ilustrado:
 - a. Levante a patilha de bloqueio [1].
 - b. Desligue o cabo do conjunto do ecrã [2].
 - c. Solte o cabo do conjunto do ecrã [3].

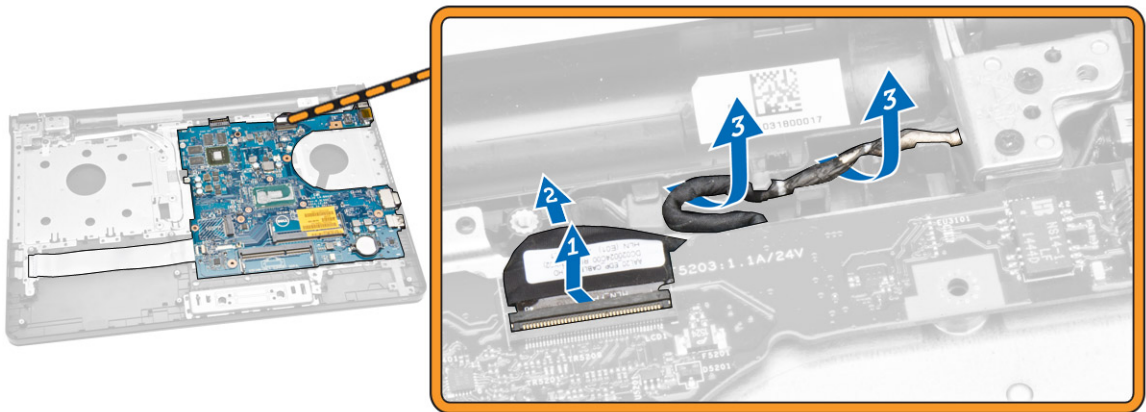

5. Execute os passos seguintes conforme ilustrado:
 - a. Retire o parafuso que fixa o conector de alimentação ao computador [1].
 - b. Desencaminhe o cabo do conector de alimentação [2].

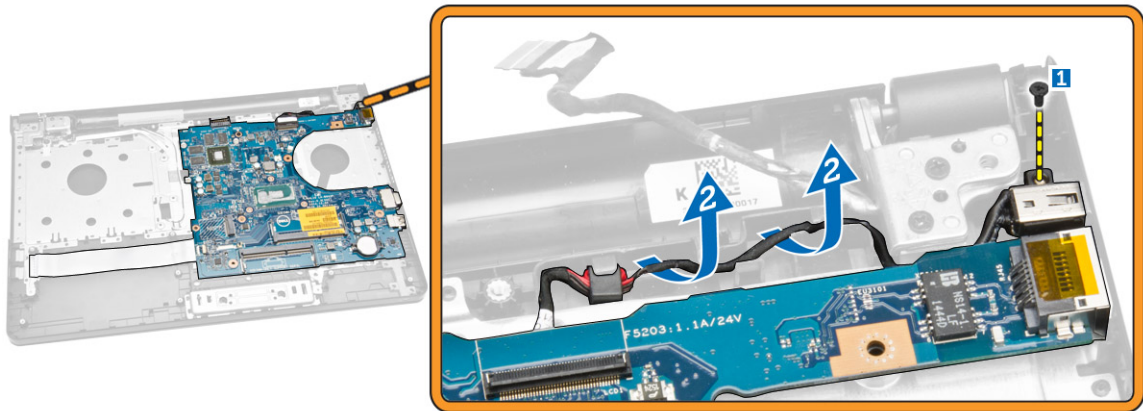

6. Execute os passos seguintes conforme ilustrado:
 - a. Retire o parafuso que fixa a placa de sistema no chassis [1].
 - b. Levante a placa de sistema e retire-a do chassis [2].

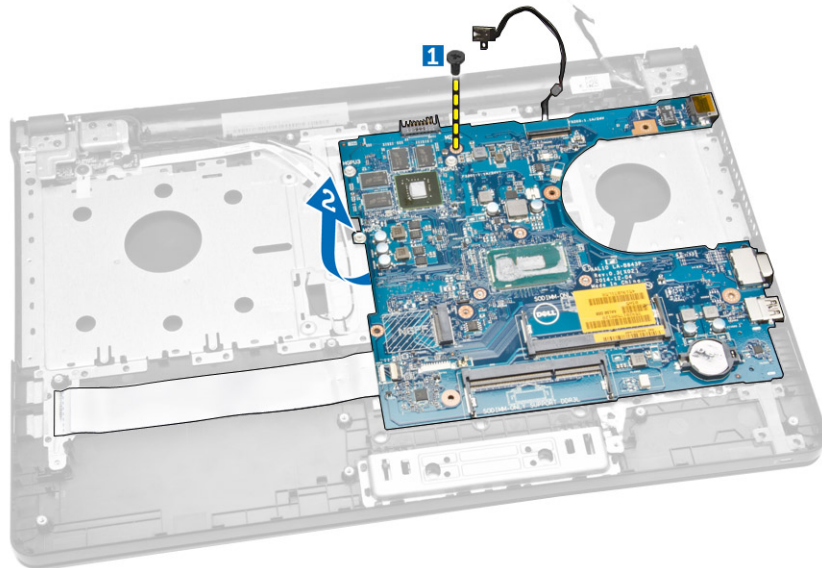

Instalar a placa de sistema

1. Instale a placa de sistema no chassis.
2. Aperte os parafusos para fixar a placa de sistema ao computador.
3. Ligue o cabo de alimentação à placa de sistema.
4. Ligue o cabo do conjunto do ecrã à placa de sistema.
5. Instalar:
 - a. [tampa da base](#)
 - b. [teclado](#)
 - c. [módulo de memória](#)
 - d. [unidade de disco rígido](#)

- e. [placa WLAN](#)
 - f. [painel de acesso](#)
 - g. [unidade de disco óptico](#)
 - h. [bateria](#)
6. Siga os procedimentos indicados em [Após efectuar qualquer procedimento no interior do computador.](#)

Retirar o conector de alimentação

1. Siga os procedimentos indicados em [Antes de efectuar qualquer procedimento no interior do computador.](#)
2. Retirar:
 - a. [bateria](#)
 - b. [unidade de disco óptico](#)
 - c. [painel de acesso](#)
 - d. [unidade de disco rígido](#)
 - e. [módulo de memória](#)
 - f. [teclado](#)
 - g. [tampa da base](#)
 - h. [placa de sistema](#)
3. Desligue o conector de alimentação da placa de sistema e retire-o da placa de sistema.

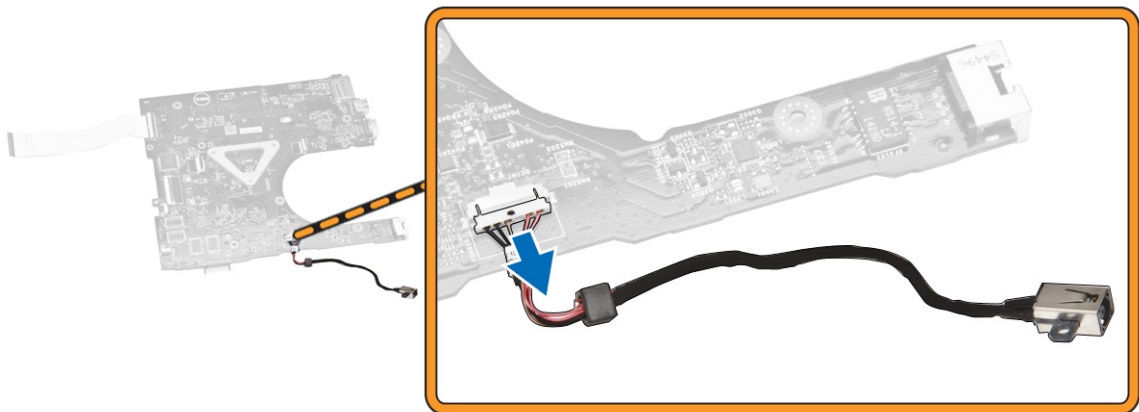

Instalar o conector de alimentação

1. Insira o conector de alimentação na respectiva ranhura no chassis e guie o cabo para dentro das patilhas de retenção.
2. Ligue o cabo do conector de alimentação à placa de sistema.
3. Instalar:
 - a. [placa de sistema](#)
 - b. [tampa da base](#)
 - c. [teclado](#)
 - d. [módulo de memória](#)
 - e. [unidade de disco rígido](#)

- f. [painel de acesso](#)
 - g. [unidade de disco óptico](#)
 - h. [bateria](#)
4. Siga os procedimentos indicados em [Após efectuar qualquer procedimento no interior do computador](#).

Retirar o conjunto do ecrã

1. Siga os procedimentos indicados em [Antes de efectuar qualquer procedimento no interior do computador](#).
2. Retirar:
 - a. [bateria](#)
 - b. [unidade de disco óptico](#)
 - c. [painel de acesso](#)
 - d. [unidade de disco rígido](#)
 - e. [módulo de memória](#)
 - f. [teclado](#)
3. Execute os passos seguintes conforme ilustrado:
 - a. Levante a patilha e desligue o cabo do conjunto do ecrã [1] [2].
 - b. Solte o cabo do conjunto do ecrã [3].
 - c. Solte o cabo de alimentação WLAN [4].

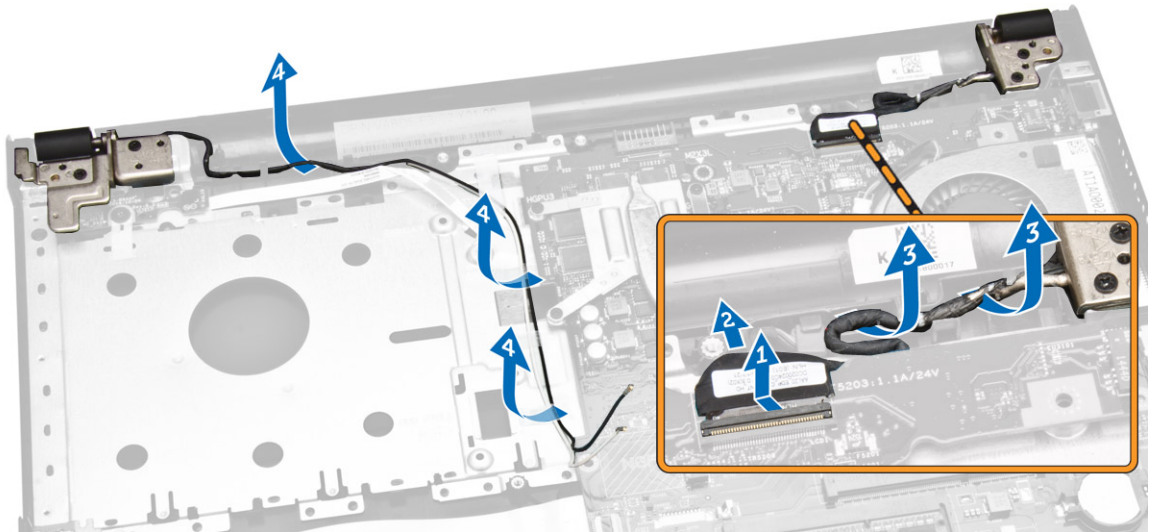

4. Retire os parafusos das dobradiças que fixam o conjunto do ecrã ao computador.

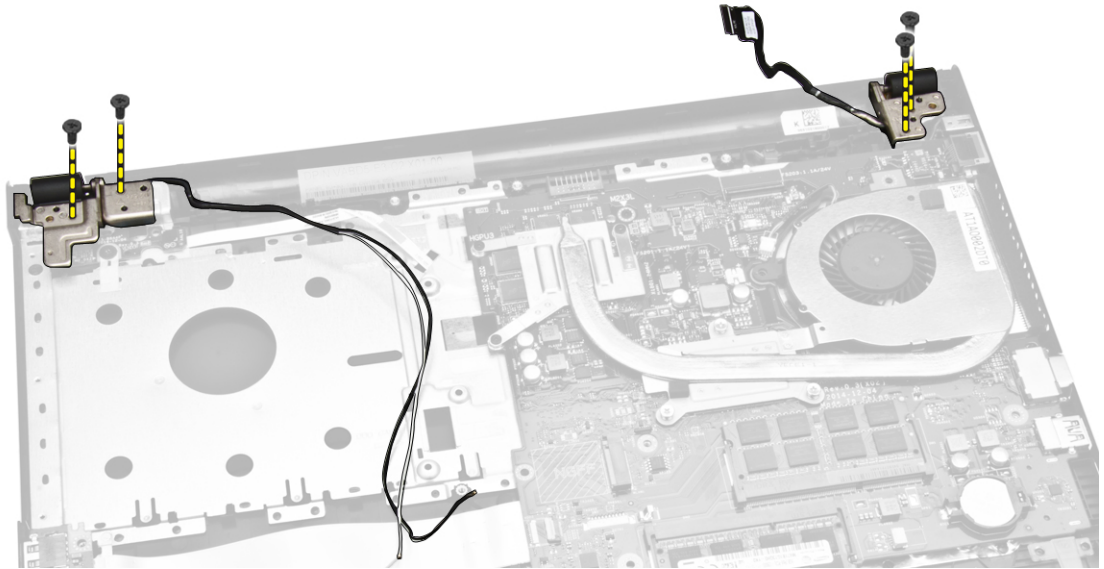

5. Execute os passos seguintes conforme ilustrado:
 - a. Levante o conjunto do ecrã [1].
 - b. Deslize o conjunto do ecrã na direcção indicada e remova-o do chassis [2].

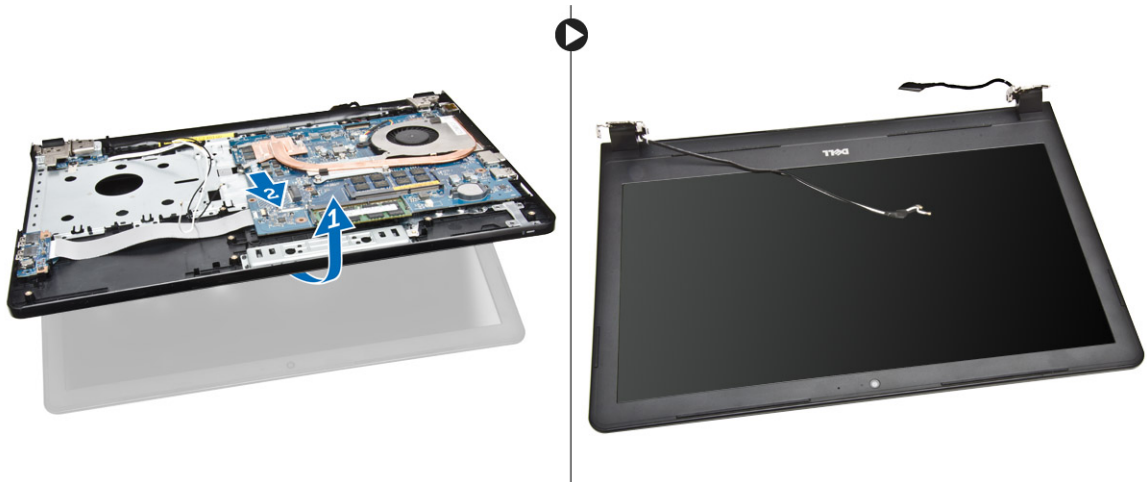

Instalar o conjunto do ecrã

1. Alinhe o conjunto do ecrã com o chassis.
2. Disponha os cabos WLAN e do conjunto do ecrã nas respectivas patilhas e aperte os parafusos das dobradiças do ecrã para fixar o conjunto do ecrã.
3. Instalar:
 - a. [teclado](#)
 - b. [módulo de memória](#)
 - c. [unidade de disco rígido](#)
 - d. [painel de acesso](#)
 - e. [unidade de disco óptico](#)

- f. [bateria](#)
- 4. Siga os procedimentos indicados em [Após efectuar qualquer procedimento no interior do computador.](#)

Retirar a moldura do ecrã

1. Siga os procedimentos indicados em [Antes de efectuar qualquer procedimento no interior do computador.](#)
2. Retirar:
 - a. [bateria](#)
 - b. [unidade de disco óptico](#)
 - c. [painel de acesso](#)
 - d. [unidade de disco rígido](#)
 - e. [módulo de memória](#)
 - f. [teclado](#)
 - g. [placa de sistema](#)
 - h. [conjunto do ecrã](#)
3. Execute os passos seguintes conforme ilustrado:
 - a. Coloque o painel do ecrã sobre uma superfície estável e levante as extremidades do painel do ecrã [1].
 - b. Retire a moldura do ecrã do computador [2].

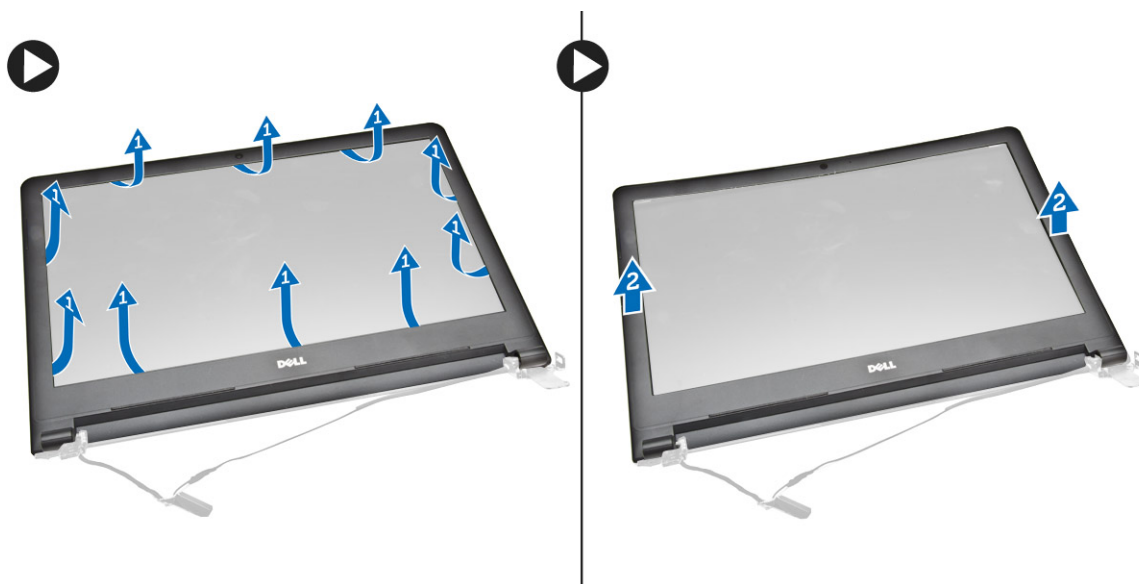

Instalar a moldura do ecrã

1. Alinhe e pressione a moldura do ecrã para o fixar ao conjunto do ecrã.
2. Instalar:
 - a. [conjunto do ecrã](#)
 - b. [placa de sistema](#)
 - c. [teclado](#)
 - d. [módulo de memória](#)

- e. [unidade de disco rígido](#)
 - f. [painel de acesso](#)
 - g. [unidade de disco óptico](#)
 - h. [bateria](#)
3. Siga os procedimentos indicados em [Após efectuar qualquer procedimento no interior do computador](#).

Retirar a câmara

1. Siga os procedimentos indicados em [Antes de efectuar qualquer procedimento no interior do computador](#).
2. Retirar:
 - a. [bateria](#)
 - b. [unidade de disco óptico](#)
 - c. [painel de acesso](#)
 - d. [unidade de disco rígido](#)
 - e. [módulo de memória](#)
 - f. [teclado](#)
 - g. [tampa da base](#)
 - h. [placa de sistema](#)
 - i. [conjunto do ecrã](#)
3. Execute os passos seguintes conforme ilustrado:
 - a. Retire a fita que fixa o cabo da câmara [1].
 - b. Desligue o cabo da câmara do respectivo conjunto [2].
 - c. Retire a câmara do conjunto do ecrã [3].

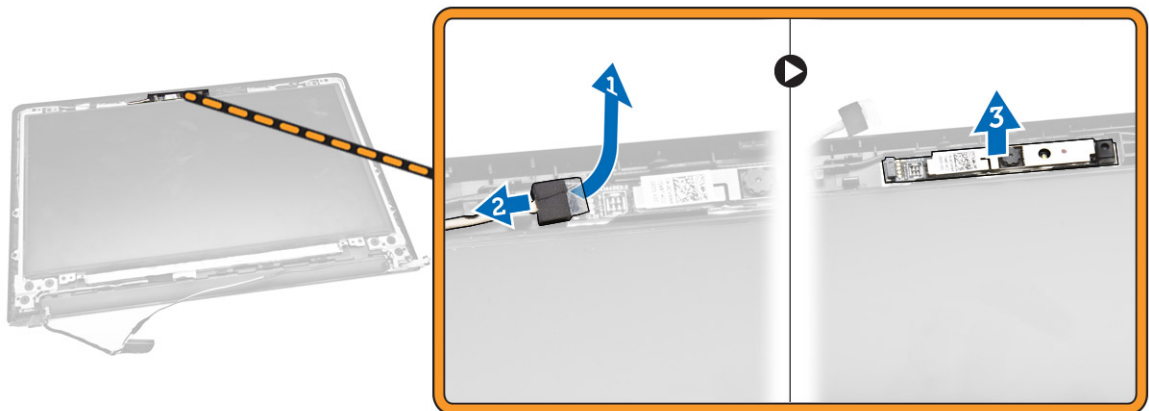

Instalar a câmara

1. Instale a câmara no conjunto do ecrã.
2. Instalar:
 - a. [conjunto do ecrã](#)
 - b. [tampa da base](#)
 - c. [teclado](#)

- d. [módulo de memória](#)
 - e. [placa WLAN](#)
 - f. [unidade de disco rígido](#)
 - g. [painel de acesso](#)
 - h. [unidade de disco óptico](#)
 - i. [bateria](#)
3. Siga os procedimentos indicados em [Após efectuar qualquer procedimento no interior do computador.](#)

Retirar as dobradiças do ecrã

1. Siga os procedimentos indicados em [Antes de efectuar qualquer procedimento no interior do computador.](#)
2. Retirar:
 - a. [bateria](#)
 - b. [unidade de disco óptico](#)
 - c. [painel de acesso](#)
 - d. [unidade de disco rígido](#)
 - e. [módulo de memória](#)
 - f. [teclado](#)
 - g. [placa de sistema](#)
 - h. [conjunto do ecrã](#)
 - i. [moldura do ecrã](#)
3. Execute os passos seguintes conforme ilustrado:
 - a. Retire os parafusos que fixam as dobradiças do ecrã ao respectivo conjunto [1].
 - b. Retire as dobradiças do ecrã [2].

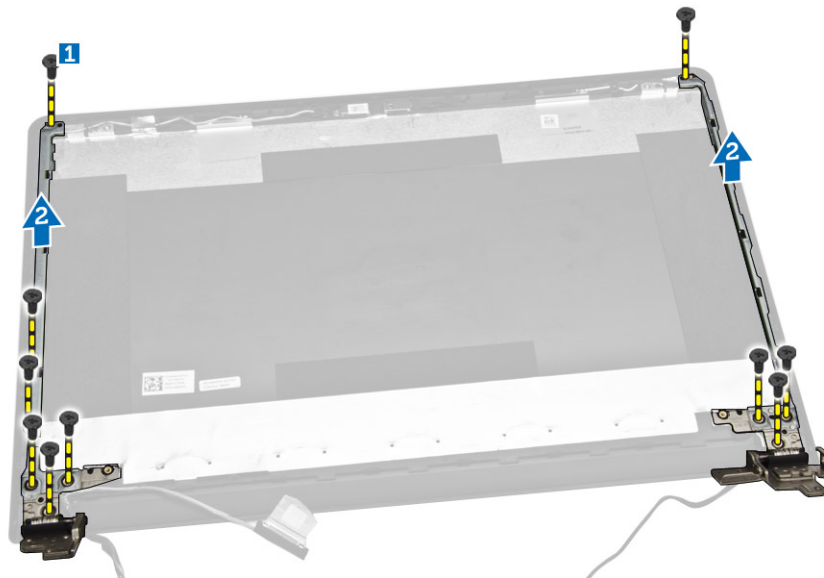

Instalar as dobradiças do ecrã

1. Aperte os parafusos que fixam as dobradiças do ecrã ao conjunto do ecrã.
2. Instalar:
 - a. [moldura do ecrã](#)
 - b. [conjunto do ecrã](#)
 - c. [placa de sistema](#)
 - d. [teclado](#)
 - e. [módulo de memória](#)
 - f. [unidade de disco rígido](#)
 - g. [painel de acesso](#)
 - h. [unidade de disco óptico](#)
 - i. [bateria](#)
3. Siga os procedimentos indicados em [Após efectuar qualquer procedimento no interior do computador.](#)

Retirar o painel do ecrã

1. Siga os procedimentos indicados em [Antes de efectuar qualquer procedimento no interior do computador.](#)
2. Retirar:
 - a. [bateria](#)
 - b. [unidade de disco óptico](#)
 - c. [painel de acesso](#)
 - d. [unidade de disco rígido](#)
 - e. [módulo de memória](#)
 - f. [teclado](#)
 - g. [placa de sistema](#)
 - h. [conjunto do ecrã](#)
 - i. [moldura do ecrã](#)
 - j. [dobradiças do ecrã](#)
3. Execute os passos seguintes conforme ilustrado:
 - a. Retire os parafusos que fixam o painel do ecrã ao conjunto [1].
 - b. Levante o painel do ecrã para aceder aos cabos debaixo deste [2].

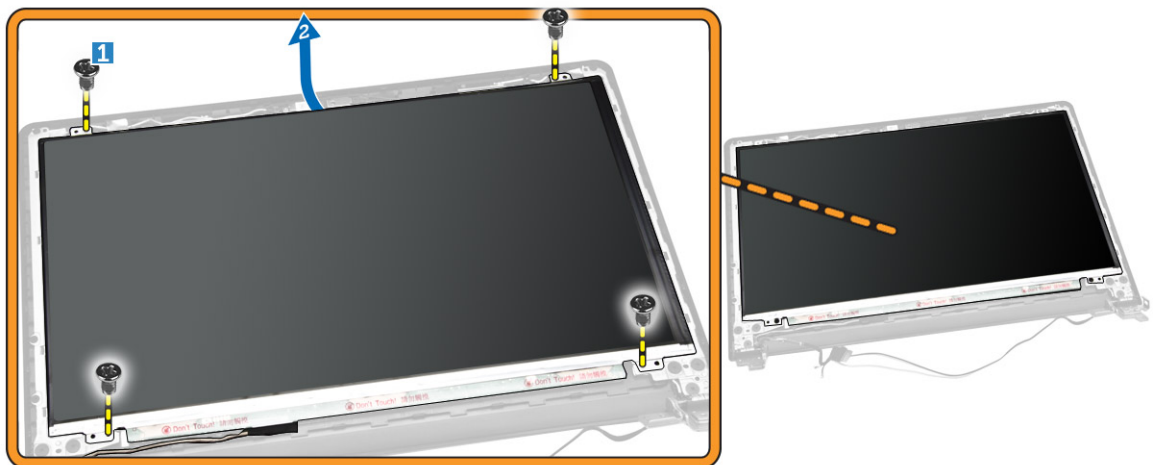

4. Execute os passos seguintes conforme ilustrado:
 - a. Retire a fita que fixa o cabo de eDP ao computador [1].
 - b. Levante e remova o cabo de eDP [2].

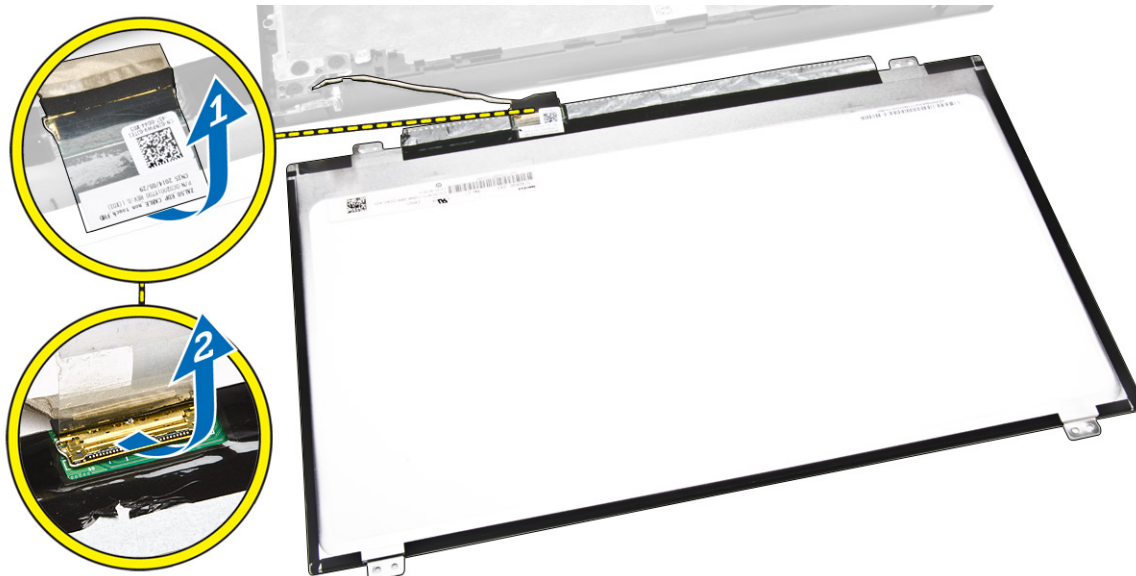

5. Execute os passos seguintes conforme ilustrado:
 - a. Desligue o cabo de eDP do computador [1].
 - b. Retire o painel do ecrã do computador [2].

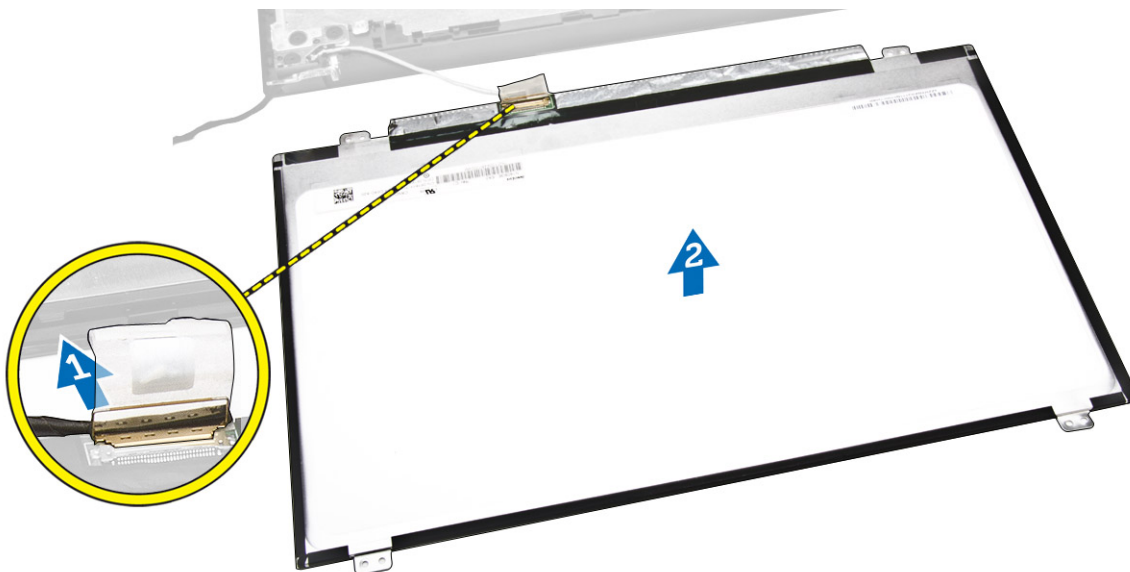

Instalar o painel do ecrã

1. Ligue o cabo do ecrã ao painel do ecrã.
2. Coloque a fita adesiva para fixar o cabo do ecrã.
3. Coloque o painel do ecrã no respectivo conjunto.

4. Aperte os parafusos para fixar o painel do ecrã ao conjunto do ecrã.
5. Instalar:
 - a. [dobradiças do ecrã](#)
 - b. [moldura do ecrã](#)
 - c. [conjunto do ecrã](#)
 - d. [placa de sistema](#)
 - e. [teclado](#)
 - f. [módulo de memória](#)
 - g. [unidade de disco rígido](#)
 - h. [painel de acesso](#)
 - i. [unidade de disco óptico](#)
 - j. [bateria](#)
6. Siga os procedimentos indicados em [Após efectuar qualquer procedimento no interior do computador](#).

Configuração do sistema

A Configuração do sistema permite gerir o hardware do computador e especificar opções ao nível do BIOS. A partir da Configuração do sistema, pode:

- Alterar as definições de NVRAM depois de adicionar ou remover hardware
- Ver a configuração de hardware do sistema
- Activar ou desactivar os dispositivos integrados
- Definir limites de gestão de energia e desempenho
- Gerir a segurança do computador

Sequência de arranque

A sequência de arranque permite ignorar a ordem dos dispositivos de arranque definida na Configuração do Sistema e arrancar directamente com um dispositivo específico (por exemplo, unidade óptica ou unidade de disco rígido). Durante o teste POST (Power-on Self Test), quando aparece o logótipo Dell, pode:

- Aceder à Configuração do Sistema premindo a tecla <F2>
- Abrir um menu de arranque único premindo a tecla <F12>

O menu de arranque único apresenta os dispositivos a partir dos quais pode arrancar o computador, incluindo a opção de diagnóstico. As opções do menu de arranque são:

- Removable Drive (Unidade amovível) (se existir)
- STXXXX Drive (Unidade STXXXX)

 **NOTA:** XXX representa o número da unidade SATA.

- Optical Drive (Unidade óptica)
- Diagnostics (Diagnóstico)

 **NOTA:** Se escolher Diagnostics (Diagnóstico), surgirá o ecrã **ePSA diagnostics** (Diagnóstico ePSA).

O ecrã da sequência de arranque também apresenta a opção para aceder ao ecrã da Configuração do Sistema.

Teclas de navegação

A tabela seguinte apresenta as teclas de navegação na configuração do sistema.



 **NOTA:** No caso da maioria das opções de configuração do sistema, as alterações que efectuar são guardadas mas só produzem efeitos após reiniciar o sistema.

Tabela 1. Teclas de navegação

Teclas	Navegação
Seta para cima	Passa para o campo anterior.
Seta para baixo	Passa para o campo seguinte.
<Enter>	Permite seleccionar um valor no campo seleccionado (se aplicável) ou seguir a ligação existente no campo.
Barra de espaço	Expande ou comprime uma lista pendente, se aplicável.
<Tab>	Passa para a área de foco seguinte.  NOTA: Funciona apenas no browser de gráficos padrão.
<Esc>	Passa para a página anterior até aparecer o ecrã principal. Premir <Esc> no ecrã principal faz aparecer uma mensagem que permite guardar quaisquer alterações não guardadas e reinicia o sistema.
<F1>	Apresenta o ficheiro de ajuda da Configuração do Sistema.

Opções da configuração do sistema

 **NOTA:** Dependendo do computador e dos dispositivos instalados, os itens listados nesta secção podem ou não aparecer.

Tabela 2. Opção

Geral	Descrição
System Information	Esta secção lista as principais funcionalidades de hardware do seu computador. <ul style="list-style-type: none"> Informações do sistema: Apresenta versão do BIOS, Etiqueta de serviço, Etiqueta de inventário, Etiqueta de propriedade, Data de propriedade, Data de fabrico, Código de serviço expresso. Informações de memória: Apresenta a memória instalada, memória disponível, velocidade da memória, modo de canais da memória, tecnologia da memória, tamanho de DIMM A, tamanho de DIMM B. Informações do processador: Apresenta tipo de processador, Número de núcleos, ID do processador, Velocidade actual do relógio, Velocidade mínima do relógio, Velocidade máxima do relógio, Cache L2 do processador, Cache L3 do processador, Compatível com HT e Tecnologia de 64 bits. Informações do dispositivo: Apresenta a unidade de disco rígido principal, Dispositivo ODD, Endereço LOM MAC, Controlador de vídeo, Versão BIOS do vídeo, Memória do vídeo, Tipo de painel, Resolução nativa, Controlador de áudio, Dispositivo Wi-Fi, Dispositivo Bluetooth.
Battery Information	Apresenta o estado da bateria e o tipo de adaptador de CA ligado ao computador.
Boot Sequence (sequência de arranque)	<p>Boot Sequence</p> <p>Permite alterar a ordem pela qual o computador tenta encontrar um sistema operativo. As opções são:</p> <ul style="list-style-type: none"> Windows Boot Manager (gestor de arranque do Windows) UEFI

Geral	Descrição
	Por predefinição, todas as opções estão assinaladas. Pode também anular a selecção de qualquer opção ou de mudar a ordem de arranque.
	<p>Boot List Option</p> <p>Permite alterar a opção da lista de arranque.</p> <ul style="list-style-type: none"> • Legacy (legado) • UEFI
Advanced Boot Options	Esta opção permite activar as ROMs opcionais legadas a carregar. Por predefinição, a opção (Enable Legacy Option ROMs) Activar ROMs opcionais legadas está desactivada.
Date/Time	Permite alterar a data e a hora.

Tabela 3. System Configuration

Opção	Descrição
Integrated NIC	Permite-lhe activar ou desactivar o controlador de rede integrado. As opções são: <ul style="list-style-type: none"> • Desactivado • Activado • Activado com PXE - Esta opção está activada por predefinição.
SATA Operation	Permite-lhe configurar o controlador da unidade de disco rígido SATA. As opções são: <ul style="list-style-type: none"> • Desactivado • AHCI: Esta opção está activada por predefinição.
Drives	Permite-lhe configurar as unidades SATA na placa. Todas as unidades estão activadas por predefinição. As opções são: <ul style="list-style-type: none"> • SATA-0 (esta opção está seleccionada por predefinição) • SATA-1 (esta opção está seleccionada por predefinição)
SMART Reporting	Este campo controla a opção de comunicar erros da unidade de disco rígido para as unidades integradas durante o arranque do sistema. Esta tecnologia faz parte da especificação SMART (Self Monitoring Analysis and Reporting Technology). Esta opção está activada por predefinição. <ul style="list-style-type: none"> • Activar relatório SMART
USB Configuration	Este campo configura o controlador USB integrado. Se a opção Suporte de arranque estiver activada, o sistema permite o arranque de qualquer tipo de dispositivos de armazenamento USB em massa (unidade de disco rígido, dispositivo de armazenamento, disquete). Se a porta USB estiver activada, qualquer dispositivo ligado a esta porta é activado e disponível para o SO.



Opção	Descrição
	<p>Se a porta USB estiver desactivada, o SO não reconhece qualquer dispositivo ligado a esta porta.</p> <ul style="list-style-type: none"> • Enable Boot Support • Activar entrada USB externa • Activar controlador USB 3.0 <p> NOTA: Os teclados e ratos USB funcionam sempre na configuração do BIOS, independentemente destas definições.</p>
Audio	<p>Este campo activa ou desactiva o controlador de áudio integrado. Por predefinição, a opção Activar áudio está seleccionada.</p>
Miscellaneous Devices	<p>Permite-lhe activar ou desactivar os seguintes dispositivos:</p> <ul style="list-style-type: none"> • Activar microfone • Activar a câmara • Activar placa multimédia • Desactivar placa multimédia <p> NOTA: Todos os dispositivos estão activados por predefinição. Pode ainda activar ou desactivar o Cartão multimédia.</p>

Tabela 4. Vídeo







Opção	Descrição
LCD Brightness	<p>Permite-lhe configurar o brilho do ecrã em função da fonte de alimentação em utilização (Com bateria e CA).</p> <p> NOTA: A definição de Vídeo só está visível se houver uma placa de vídeo instalada no sistema.</p>
Switchable Graphics	<p>Esta opção activa ou desactiva as tecnologias de gráficos alternáveis. Permite-lhe configurar o brilho do ecrã em função da fonte de alimentação em utilização (bateria ou CA).</p> <p> NOTA: Deverá estar activa para o Windows 7 e versão mais actual do Windows ou para o sistema operativo Ubuntu.</p>

Tabela 5. Segurança

Opção	Descrição
Admin Password	<p>Permite-lhe definir, alterar ou apagar a palavra-passe de administrador (admin).</p> <p> NOTA: Tem de definir a palavra-passe de administrador antes de definir a palavra-passe do sistema ou do disco rígido. Se eliminar a palavra-passe do administrador, elimina automaticamente a palavra-passe de sistema e a palavra-passe do disco rígido.</p>

Opção	Descrição
	<p> NOTA: As alterações bem-sucedidas da palavra-passe têm efeito imediato.</p> <p>Predefinição: Not set (não definida)</p>
System Password	<p>Permite-lhe definir, alterar ou apagar a palavra-passe de sistema.</p> <p> NOTA: As alterações bem-sucedidas da palavra-passe têm efeito imediato.</p> <p>Predefinição: não definida</p>
Internal HDD-0 Password	<p>Permite-lhe definir, alterar ou eliminar a palavra-passe na unidade de disco rígido interna do sistema.</p> <p> NOTA: As alterações bem-sucedidas da palavra-passe têm efeito imediato.</p> <p>Predefinição: Not set (não definida)</p>
Strong Password	<p>Permite-lhe forçar a opção de definir sempre palavras-passe seguras.</p> <p>Predefinição: a opção Activar palavra-passe segura não está seleccionada.</p> <p> NOTA: Se a opção Palavra-passe segura estiver activada, as palavras-passe de Admin (Administrador) e Sistema têm de conter, pelo menos, um carácter em maiúscula, um carácter em minúscula e tem de ter, pelo menos, 8 caracteres de comprimento.</p>
Password Configuration	<p>Permite determinar o comprimento mínimo e máximo das palavras-passe de Administrador e de Sistema.</p>
Password Bypass	<p>Permite-lhe activar ou desactivar a permissão para ignorar as palavras-passe de sistema e da unidade HDD interna, quando estão definidas. As opções são:</p> <ul style="list-style-type: none"> • Disabled • Reboot bypass <p>Predefinição: Disabled (desactivado)</p>
Password Change	<p>Permite-lhe activar a permissão para desactivar as palavras-passe de sistema e da unidade de disco rígido quando a palavra-passe de administrador está definida.</p> <p>Predefinição: a opção Permitir alterações de palavra-passe de não administrador está seleccionada</p>
Non-Admin Setup Changes	<p>Permite determinar se são permitidas alterações às opções de configuração quando está definida uma palavra-passe de administrador. Se desactivada, as opções de configuração ficam bloqueadas pela palavra-passe de administrador.</p>
CPU XD Support	<p>Permite-lhe activar o modo Desactivação de execução do processador.</p>

Opção	Descrição
	Activar suporte XD da CPU (predefinição)
Admin Setup Lockout	Permite-lhe impedir que os utilizadores acessem à Configuração quando está definida uma palavra-passe de administrador. Predefinição: a opção Activar bloqueio da configuração por administrador não está seleccionada.

Tabela 6. Secure Boot

Opção	Descrição
Secure Boot Enable	Esta opção activa ou desactiva a funcionalidade de arranque seguro. <ul style="list-style-type: none"> Desactivado Activado Predefinição: a opção está desactivada.
Expert Key Management	Só permite manipular as bases de dados de chaves de segurança se o sistema estiver no Modo personalizado. A opção Enable Custom Mode (activar modo personalizado) é apresentada por predefinição. As opções são: <ul style="list-style-type: none"> PK KEK db dbx Se activar o Custom Mode (modo personalizado) , são apresentadas as opções relevantes para PK, KEK, db e dbx . As opções são: <ul style="list-style-type: none"> Guardar para ficheiro- Guarda a chave num ficheiro seleccionado pelo utilizador Substituir do ficheiro- Substitui a chave actual por uma chave de um ficheiro seleccionado pelo utilizador Anexar do ficheiro- Adiciona uma chave à base de dados actual a partir de um ficheiro seleccionado pelo utilizador Eliminar- Elimina a chave seleccionada Repor todas as chaves- Repõe a predefinição Eliminar todas as chaves- Elimina todas as chaves  NOTA: Se desactivar o Custom Mode (modo personalizado), todas as alterações efectuadas serão apagadas e as chaves serão restauradas com as predefinições.

Tabela 7. Performance (desempenho)

Opção	Descrição
Multi Core Support	Este campo especifica se o processo terá um ou todos os núcleos activados. O desempenho de algumas aplicações melhorará com os núcleos adicionais. Esta opção está activada por predefinição. Permite-

Opção	Descrição
	<p>lhe activar ou desactivar o suporte de múltiplos núcleos para o processador. O processador instalado suporta dois núcleos. Se activar o Suporte de múltiplos núcleos, serão activados dois núcleos. Se desactivar o Suporte de múltiplos núcleos, será activado um núcleo.</p> <ul style="list-style-type: none"> • Activar suporte de múltiplos núcleos <p>Predefinição: a opção está activada.</p>
Intel SpeedStep	<p>Permite-lhe activar ou desactivar a funcionalidade Intel SpeedStep.</p> <ul style="list-style-type: none"> • Activa a SpeedStep da Intel. <p>Predefinição: a opção está activada.</p>
C States Control	<p>Permite-lhe activar ou desactivar os estados adicionais de suspensão do processador.</p> <ul style="list-style-type: none"> • Estados C <p>Predefinição: a opção está activada.</p>
Intel TurboBoost	<p>Permite-lhe activar ou desactivar o modo Intel TurboBoost do processador.</p> <ul style="list-style-type: none"> • Activa TurboBoost da Intel. <p>Predefinição: a opção está activada.</p>
Hyper-Thread Control	<p>Permite-lhe activar ou desactivar a funcionalidade HyperThreading no processador.</p> <ul style="list-style-type: none"> • Desactivado • Activado <p>Predefinição: a opção está activada.</p>

Tabela 8. Power Management

Opção	Descrição
AC Behavior	<p>Permite activar ou desactivar a funcionalidade de arranque automático do computador sempre que estiver ligado a um adaptador de CA.</p> <p>Predefinição: a opção Activação por CA não está seleccionada.</p>
Auto On Time	<p>Permite-lhe definir a hora a que o computador deverá ligar-se automaticamente. As opções são:</p> <ul style="list-style-type: none"> • Desactivado (predefinição) • Every Day (todos os dias) • Weekdays (dias úteis) • Select Days (seleccionar dias)
USB Wake Support	<p>Permite activar os dispositivos USB para reactivar o sistema do modo de espera.</p>



Opção	Descrição
	<p> NOTA: Esta função só é funcional quando o adaptador de corrente CA está ligado. Se o adaptador de corrente CA for removido durante o modo de espera, a configuração do sistema retirará energia de todas as portas USB para conservar a carga da bateria.</p> <ul style="list-style-type: none"> • Activar suporte para activação por USB <p>Predefinição: a opção está desactivada.</p>
Wake on LAN/WLAN	<p>Permite activar ou desactivar a funcionalidade que activa o computador a partir do estado de desligado quando accionado por um sinal da LAN.</p> <ul style="list-style-type: none"> • Desactivado: esta opção está activada como predefinição. • LAN Only
Advanced Battery Charge Configuration	<p>Esta opção permite maximizar a longevidade da bateria. Se activar esta opção, o sistema utiliza algoritmo de carregamento padrão e outras técnicas durante as horas não de expediente para maximizar a longevidade da bateria.</p> <p>Desactivado (predefinição)</p>
Primary Battery Charge Configuration	<p>Permite-lhe seleccionar o modo de carregamento da bateria. As opções são:</p> <ul style="list-style-type: none"> • Adaptável • Padrão – Carrega totalmente a bateria à velocidade padrão. • Utilizar CA primeiramente • Personalizado <p>Se Carregamento personalizado for seleccionado, pode também configurar Iniciar o carregamento personalizado e Parar o carregamento personalizado.</p> <p> NOTA: Nem todos os modos de carregamento podem estar disponíveis para todas as baterias. Para activar esta opção, desactive a opção Configuração avançada de carregamento da bateria.</p>

Tabela 9. POST Behavior

Opção	Descrição
Adapter Warnings	<p>Permite-lhe activar ou desactivar as mensagens de aviso da configuração do sistema (BIOS) quando utilizar determinados adaptadores de corrente.</p> <p>Predefinição: activar avisos do adaptador</p>
Fn Lock Option	<p>Permite que a combinação de teclas <Fn> +<Esc> alterna o comportamento primário de F1–F12, entre as funções padrão e secundárias.</p> <ul style="list-style-type: none"> • Desactivar modo de bloqueio/padrão - Esta opção está activada por predefinição.

Opção	Descrição
	<ul style="list-style-type: none"> • Activar modo de bloqueio / Secundário
Fastboot	<p>Permite acelerar o processo de arranque ignorando alguns passos de compatibilidade. As opções são:</p> <ul style="list-style-type: none"> • Mínimo • Completo (predefinição) • Auto

Tabela 10. Virtualization Support

Opção	Descrição
Virtualization	<p>Permite-lhe activar ou desactivar a tecnologia de virtualização da Intel.</p> <ul style="list-style-type: none"> • Activar tecnologia de virtualização Intel (predefinição)
VT for Direct I/O	<p>Activa ou desactiva o monitor de máquina virtual (VMM) utilizando as capacidades adicionais de hardware fornecidas pela tecnologia de virtualização Intel® para E/S directa.</p> <p>Enable VT for Direct I/O (activar TV para E/S directa) — opção activada por predefinição.</p>

Tabela 11. Ligação sem fios

Opção	Descrição
Wireless Switch	<p>Permite definir os dispositivos sem fios que podem ser controlados pelo interruptor da ligação sem fios. As opções são:</p> <ul style="list-style-type: none"> • WLAN/WiGig • Bluetooth <p>Todas as opções estão activadas por predefinição.</p>
Wireless Device Enable	<p>Permite-lhe activar ou desactivar os dispositivos internos sem fios.</p> <ul style="list-style-type: none"> • WLAN/WiGig • Bluetooth <p>Todas as opções estão activadas por predefinição.</p>

Tabela 12. Maintenance

Opção	Descrição
Service Tag	Apresenta a etiqueta de serviço do computador.
Asset Tag	Permite-lhe criar uma etiqueta de inventário do sistema se esta não existir. Esta opção não está predefinida.



Opção	Descrição
BIOS Downgrade	Este campo controla a actualização do firmware do sistema para versões anteriores. Permite o Downgrade do BIOS (activado por predefinição)

Tabela 13. System Logs

Opção	Descrição
BIOS Events	Este campo permite-lhe ver e apagar eventos de POST da Configuração do Sistema (BIOS).

Actualizar o BIOS

Recomenda-se que actualize o BIOS (configuração do sistema), se substituir a placa de sistema ou se estiver disponível uma actualização. No caso dos portáteis, certifique-se de que a bateria do computador está totalmente carregada e ligada a uma tomada eléctrica.

1. Reinicie o computador.
2. Aceda a **dell.com/support**.
3. Introduza a **Etiqueta de serviço** ou o **Código de serviço expresso** e clique em **Submeter**.
 -  **NOTA:** Para localizar a etiqueta de serviço, clique em **Onde está a minha etiqueta de serviço?**
 -  **NOTA:** Caso não consiga encontrar a sua etiqueta de serviço, clique em **Detectar etiqueta de serviço**. Prossiga com as instruções no ecrã.
4. Caso não consiga localizar nem encontrar a sua etiqueta de serviço, clique na categoria de produto do seu computador.
5. Escolha o **Tipo de produto** na lista.
6. Selecciono o modelo do seu computador e a página **Product Support** (Suporte técnico) é apresentada.
7. Clique em **Get drivers** (Obter controladores) e clique em **View All Drivers** (Ver todos os controladores).
Abre-se a página Controladores e transferências.
8. No ecrã Controladores e transferências, na lista pendente **Sistema operativo**, seleccione **BIOS**.
9. Identifique o ficheiro mais recente do BIOS e clique em **Transferir ficheiro**.
Pode também analisar os controladores que necessitam de actualização. Para fazer isto para o seu produto, clique em **Analisar o sistema para actualizações** e siga as instruções apresentadas no ecrã.
10. Selecciono o modo de transferência que prefere na janela **Seleccionar abaixo o modo de transferência**; clique em **Transferência de ficheiro**.
É apresentada a janela **Transferência de ficheiro**.
11. Clique em **Save** (Guardar) para guardar o ficheiro no computador.
12. Clique em **Run** (Executar) para instalar as definições do BIOS actualizadas no computador.
Siga as instruções apresentadas no ecrã.

Palavra-passe do sistema e de configuração

Pode criar uma palavra-passe do sistema e uma palavra-passe de configuração para proteger o computador.

Tipo de palavra-passe	Descrição
Palavra-passe do sistema	A palavra-passe que tem de introduzir para iniciar sessão no sistema.
Palavra-passe de configuração	A palavra-passe que tem de introduzir para aceder e fazer alterações às definições do BIOS do computador.

 **AVISO:** As funcionalidades de palavra-passe fornecem um nível básico de segurança dos dados existentes no computador.

 **AVISO:** Qualquer pessoa pode aceder aos dados armazenados no computador se este não estiver bloqueado ou for deixado sem supervisão.

 **NOTA:** O computador é fornecido com a funcionalidade de palavra-passe do sistema e de configuração desactivada.

Atribuir uma palavra-passe do sistema e uma palavra-passe de configuração

Só é possível atribuir uma nova **System Password** (Palavra-passe do sistema) e/ou **Setup Password** (Palavra-passe de configuração) ou alterar uma **System Password** (Palavra-passe do sistema) e/ou **Setup Password** existentes quando o **Password Status** (Estado da palavra-passe) é **Unlocked** (Desbloqueado). Se o Password Status (Estado da palavra-passe) for **Locked** (Bloqueado), não é possível alterar a palavra-passe do sistema.

 **NOTA:** Se o jumper de palavra-passe estiver desactivado, a palavra-passe do sistema e a palavra-passe de configuração são eliminadas e não terá de fornecer a palavra-passe para iniciar sessão no computador.

Para entrar na configuração do sistema, prima <F2> imediatamente após ligar ou reiniciar o computador.

1. No ecrã **System BIOS** (BIOS do sistema) ou **System Setup** (Configuração do sistema), seleccione **System Security** (Segurança do sistema) e prima <Enter>. É apresentado o ecrã **System Security** (Segurança do sistema).
2. No ecrã **System Security** (Segurança do sistema), verifique se o **Password Status** (Estado da palavra-passe) é **Unlocked** (Desbloqueado).
3. Seleccione **System Password** (Palavra-passe do sistema), digite a palavra-passe do sistema e prima <Enter> ou <Tab>.

Siga as directrizes indicadas para atribuir a palavra-passe do sistema:

- Uma palavra-passe pode ter até 32 caracteres.
- A palavra-passe pode conter algarismos entre 0 e 9.
- Só são válidas as letras minúsculas, as letras maiúsculas não são permitidas.
- Só são permitidos os seguintes caracteres especiais: espaço, ("), (+), (,), (-), (.), (/), (:), (|), (\), (|), (').

Volte a introduzir a palavra-passe do sistema quando lhe for solicitado.

4. Digite a palavra-passe do sistema que introduziu antes e clique em **OK**.
5. Seleccione **Setup Password** (Palavra-passe de configuração), digite a palavra-passe do sistema e prima <Enter> ou <Tab>. Aparece uma mensagem a solicitar que volte a introduzir a palavra-passe do sistema.
6. Digite a palavra-passe de configuração que introduziu antes e clique em **OK**.
7. Prima <Esc> e uma mensagem pedir-lhe-á que guarde as alterações.

8. Prima <Y> para guardar as alterações.
O computador é reiniciado.

Eliminar ou alterar uma palavra-passe do sistema e/ou de configuração existente

Certifique-se de que o **Password Status** (Estado da palavra-passe) é Unlocked (Desbloqueado) (na Configuração do Sistema), antes de tentar eliminar ou alterar a palavra-passe do sistema e/ou de configuração existente. Não é possível eliminar ou alterar uma palavra-passe do sistema e/ou de configuração existente, se o **Password Status** (Estado da palavra-passe) for Locked (Bloqueado). Para entrar na Configuração do Sistema, prima <F2> imediatamente após ligar ou reiniciar o computador.

1. No ecrã **System BIOS** (BIOS do sistema) ou **System Setup** (Configuração do sistema), seleccione **System Security** (Segurança do sistema) e prima <Enter>. É apresentado o ecrã **System Security** (Segurança do sistema).
2. No ecrã **System Security** (Segurança do sistema), verifique se o **Password Status** (Estado da palavra-passe) é **Unlocked** (Desbloqueado).
3. Seleccione **System Password** (Palavra-passe do sistema), altere ou elimine a palavra-passe do sistema existente e prima <Enter> ou <Tab>.
4. Seleccione **Setup Password** (Palavra-passe de configuração), altere ou elimine a palavra-passe de configuração existente e prima <Enter> ou <Tab>.
 **NOTA:** Se alterar a palavra-passe do sistema e/ou de configuração, volte a introduzir a nova palavra-passe quando for solicitado. Se eliminar a palavra-passe do sistema e/ou de configuração, confirme a eliminação quando lhe for solicitado.
5. Prima <Esc> e uma mensagem pedir-lhe-á que guarde as alterações.
6. Prima <Y> para guardar as alterações e sair da Configuração do Sistema.
O computador é reiniciado.

Diagnóstico

Diagnóstico de avaliação otimizada do sistema pré-arranque (ePSA)

O diagnóstico ePSA (também conhecido como diagnóstico do sistema) efectua uma verificação completa do hardware. O ePSA está integrado no BIOS e é iniciado internamente pelo BIOS. O diagnóstico de sistema integrado fornece um conjunto de opções para dispositivos específicos ou grupos de dispositivos que permite:

- Realizar testes automaticamente ou em modo interactivo
- Repetir testes
- Visualizar ou guardar resultados dos testes
- Realizar testes detalhados para incluir opções de teste adicionais para fornecer informações extra sobre o(s) dispositivo(s) com falha
- Ver mensagens de estado que indicam se os testes foram concluídos com sucesso
- Ver mensagens de erro que informam sobre problemas verificados durante os testes

 **AVISO:** Utilize o diagnóstico do sistema para testar apenas o seu computador. Se for utilizado com outros computadores, este programa pode causar resultados inválidos ou mensagens de erro.

 **NOTA:** Alguns testes de dispositivos específicos requerem a interacção do utilizador. Certifique-se sempre de que está presente no terminal do computador quando os testes de diagnóstico são realizados.

1. Ligue o computador.
2. No arranque do computador, prima a tecla <F12> quando aparecer o logótipo da Dell.
3. No ecrã do menu de arranque, seleccione a opção **Diagnostics** (Diagnóstico).
É apresentada a janela **Enhanced Pre-boot System Assessment** (Avaliação otimizada do sistema pré-arranque), com uma lista de todos os dispositivos detectados no computador. O diagnóstico começa a realizar os testes em todos os dispositivos detectados.
4. Se pretender fazer o teste de diagnóstico de um dispositivo específico, prima <Esc> e clique em **Yes** (Sim) para parar o teste de diagnóstico.
5. Seleccione o dispositivo no painel da esquerda e clique em **Run Tests** (Realizar testes).
6. Se forem detectados problemas, são apresentados códigos de erro.
Anote o código de erro e contacte a Dell.

Especificações

Especificações



 **NOTA:** As ofertas variam consoante a região. Para mais informações acerca da configuração do seu computador, clique em Iniciar  (**Ícone Iniciar**) → **Ajuda e Suporte** e depois seleccione a opção para ver informações sobre o computador.

Tabela 14. Informações do sistema

Funcionalidade	Descrição
Chipset	integrado no processador
Largura do barramento de DRAM	64 bits
EPROM flash	8 MB

Tabela 15. Processador

Funcionalidade	Descrição
Tipo de processador	<ul style="list-style-type: none"> • Intel core i3 de 4ª geração • Intel core i3/i5/i7 de 5ª geração • Intel Celeron Dual Core • Intel Pentium Quard Core
Cache L1	128 KB
Cache L2	512 KB
Cache L3	Até 4 MB

Tabela 16. Memória

Funcionalidade	Descrição
Conector de memória	dois conectores DDR3L acessíveis internamente
Capacidade de memória	2 GB, 4 GB e 8 GB
Velocidade da memória	1.600 MHz
Memória mínima	2 GB
Memória máxima	16 GB

Tabela 17. Áudio

Funcionalidade	Descrição
Tipo	áudio de alta definição de 2 canais
Controlador	Realtek ALC3234 com Waves Maxx Audio
Conversão de estéreo	24 bits (análogo para digital e digital para analógico)
Interface	barramento Intel HDA
Altifalantes	2 x 2 W
Controlos de volume	menu de programa e teclas de controlo multimédia no teclado

Tabela 18. Vídeo

Funcionalidade	Descrição
Tipo de vídeo	eDP
Controlador de vídeo:	
UMA	Intel HD Graphics (memória partilhada)
Dedicado	NVIDIA GeForce 820M (até 2 GB DDR3)
Barramento de dados:	64 bits
Suporte de monitor externo	VGA

Tabela 19. Câmara

Funcionalidade	Descrição
Resolução da câmara	Resolução do HD
Resolução de vídeo (máxima)	1280 x 720 (HD) a 30 fps (máxima)
Ângulo de visão diagonal	74°

Tabela 20. Comunicação

Funcionalidade	Descrição
Adaptador de rede	LAN Ethernet 10/100/1000 Mbps na placa principal (LOM)
Ligação sem fios	<ul style="list-style-type: none"> • Wi-fi 802.11 b/g/n • Bluetooth 4.0

Tabela 21. Portas e conectores

Funcionalidade	Descrição
Áudio	uma porta combinada para auscultadores/microfone (auricular)
Vídeo	VGA

Funcionalidade	Descrição
Adaptador de rede	uma porta RJ-45
USB:	<ul style="list-style-type: none"> • uma entrada USB 3.0 • duas entradas USB 2.0
 NOTA: O conector USB 3.0 com alimentação própria também suporta Microsoft Kernel Debugging. As portas são identificadas na documentação fornecida com o computador.	
Leitor de cartões multimídia	Uma ranhura SD

Tabela 22. Ecrã

Funcionalidade	Vostro 15–3558	
Tipo	<ul style="list-style-type: none"> • WLED HD de 15,6 polegadas • FHD não táctil de 15,6 polegadas 	
Dimensões:		
	HD não táctil	FHD não táctil
Altura	224,30 mm (8,83 polegadas)	223,80 mm (8,81 polegadas)
Diagonal	396,24 mm (15,60 polegadas)	396,24 mm (15,60 polegadas)
Largura	360,00 mm (14,17 polegadas)	359,50 mm (14,15 polegadas)
Resolução máxima	1.366 x 768 pixéis	1.920 x 1.080 pixels
Área activa (X/Y)	344,20 mm x 193,50 mm (13,55 polegadas x 7,62 polegadas)	
Brilho máximo	200 nits	
Ângulo em funcionamento	0° (fechado) a 135°	
Taxa de actualização	60 Hz	
Ângulos de visualização mínimos:		
Horizontal	40° / 40°	
Vertical	10° / 30°	
Distância entre pixeis	0,2265 mm	

Tabela 23. Teclado

Funcionalidade	Descrição
Número de teclas:	EUA 101, Brasil 104, RU 102 e Japão 105

Tabela 24. Painel táctil

Funcionalidade	Descrição
Área activa:	
Eixo X	105,00 mm (4,13 polegadas)
Eixo Y	80,00 mm (3,14 polegadas)

Tabela 25. Bateria

Funcionalidade	Descrição
Tipo	• bateria "inteligente" de íões de lítio de 4 células (47 WHr)
Dimensões:	
Altura	20 mm (0,78 polegada)
Largura	270,00 mm (10,63 polegadas)
Profundidade	37,50 mm (1,47 polegada)
Peso	0,26 kg (0,56 lb)
Tempo de vida útil	300 ciclos de carga/descarga
Tensão	14,80 VCC
Amplitude térmica:	
Em funcionamento	0 °C a 35 °C (32 °F a 95 °F)
Desligado	-40 °C a 65 °C (-40 °F a 149 °F)
Bateria de célula tipo moeda	Íões de lítio CR2032 de 3 V

Tabela 26. Adaptador de CA

Funcionalidade	Descrição
Tipo	45 W 65 W
Tensão de entrada	100 V CA a 240 V CA
Frequência de entrada	50 Hz-60 Hz
Corrente de entrada (máxima)	
45 W	1,30 A
65 W	1,70 A
Corrente de saída	
45 W	2,31 A
65 W	3,34 A
Tensão de saída nominal	19,50 VCC
Amplitude térmica:	

Funcionalidade	Descrição
Em funcionamento	0 °C a 40 °C (32 °F a 104 °F)
Desligado	-40 °C a 70 °C (-40 °F a 158 °F)

Tabela 27. Características físicas

Funcionalidade	Descrição
Altura:	
Táctil	24,05 mm (0,95 polegada)
Não táctil	23,75 mm (0,93 polegada)
Largura:	
	380,00 mm (14,96 polegadas)
Profundidade:	
	260,40 mm (10,25 polegadas)
Peso:	
Táctil	2,39 kg (5,28 lb)
Não táctil	2,24 kg (4,94 lb)

Tabela 28. Características ambientais

Funcionalidade	Descrição
Temperatura:	
Em funcionamento	0 °C a 35 °C (32 °F a 95 °F)
Armazenamento	-40 °C a 65 °C (-40 °F a 149 °F)
Humidade relativa (máxima):	
Em funcionamento	10% a 90% (sem condensação)
Armazenamento	0% a 95% (sem condensação)
Altitude (máxima):	
Em funcionamento	-15,2 m a 3048 m (-50 pés a 10.000 pés) 0 °C a 35 °C
Desligado	-15,2 m a 10.668 m (-50 pés a 35.000 pés)
Nível de contaminação pelo ar	G1, como definido pela norma ISA-S71.04-1985

Contactar a Dell

Contactar a Dell

 **NOTA:** Se não tiver uma ligação activa à Internet, pode encontrar as informações de contacto na sua factura, na nota de encomenda ou no catálogo de produtos Dell.

A Dell disponibiliza várias opções de serviço e suporte online e através de telefone. A disponibilidade varia de acordo com o país e com o produto, e alguns serviços podem não estar disponíveis na sua área. Para contactar a Dell relativamente a vendas, suporte técnico ou apoio a clientes:

1. Aceda a **dell.com/support**.
2. Selecciona a categoria de suporte pretendida.
3. Selecciona o seu país ou região na lista pendente **Escolher um país/região** na parte inferior da página.
4. Selecciona a ligação para o serviço apropriado ou apoio técnico de acordo com as suas necessidades.